

HI-XXX

あれも、点線円幾何学

愛と夢の結晶 定理の卵集

蛭子井博孝編著

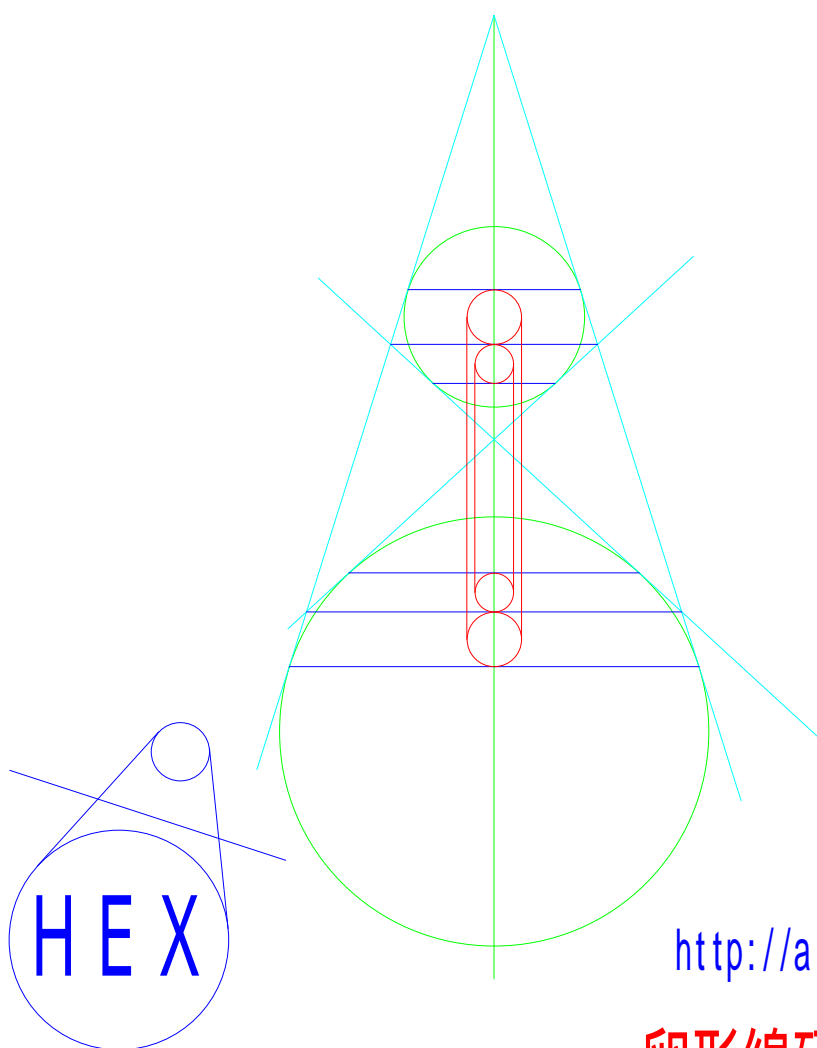

<http://aitoyume.de-blog.jp/>

卵形線研究センター

HI-XXX

あれも、点線円幾何学

愛と夢の結晶 定理の卵集

蛭子井博孝編著

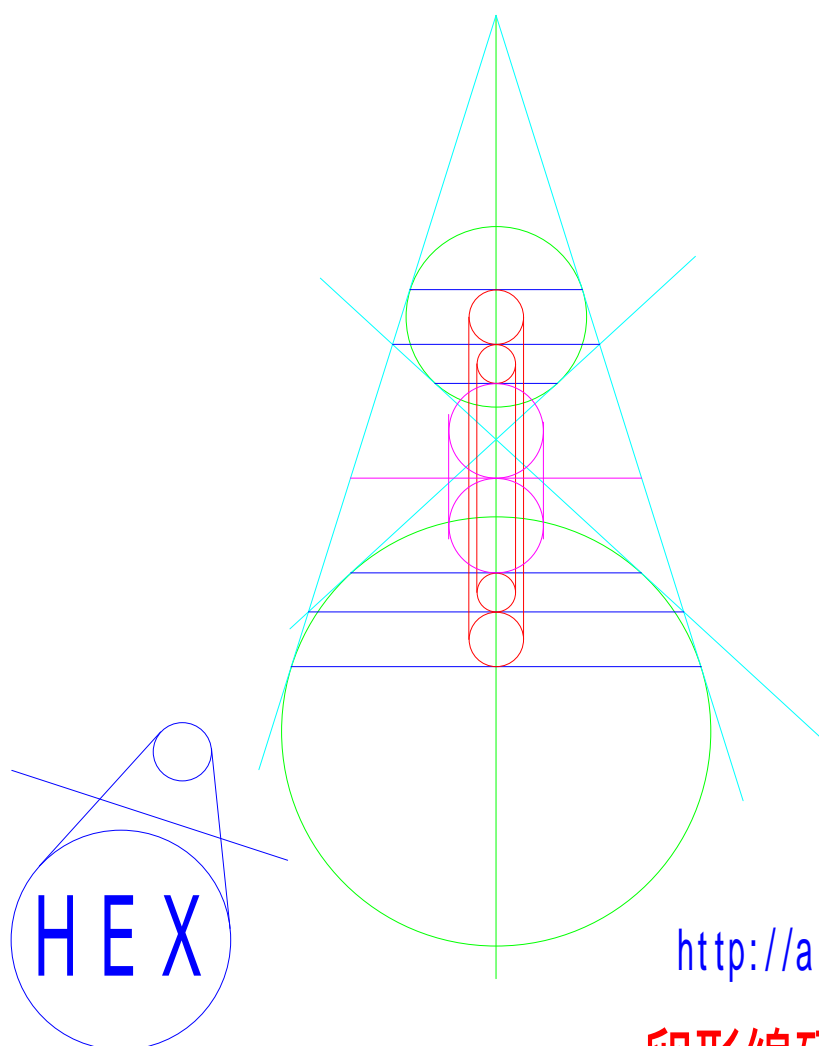

<http://aitoyume.de-blog.jp/>

卵形線研究センター

例題

HI-XXXI

緑、水色、青、赤、マジエンタの順に見る

2009-1-22

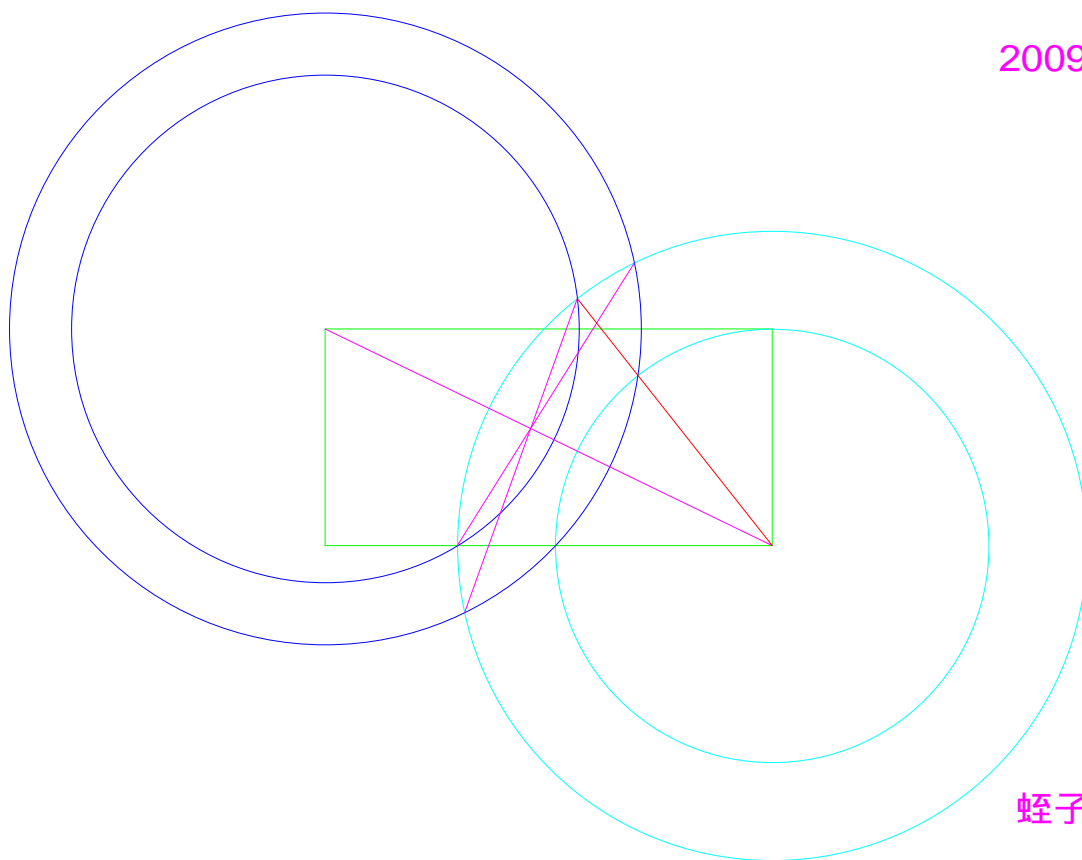

蛭子井博孝

2009-3-6

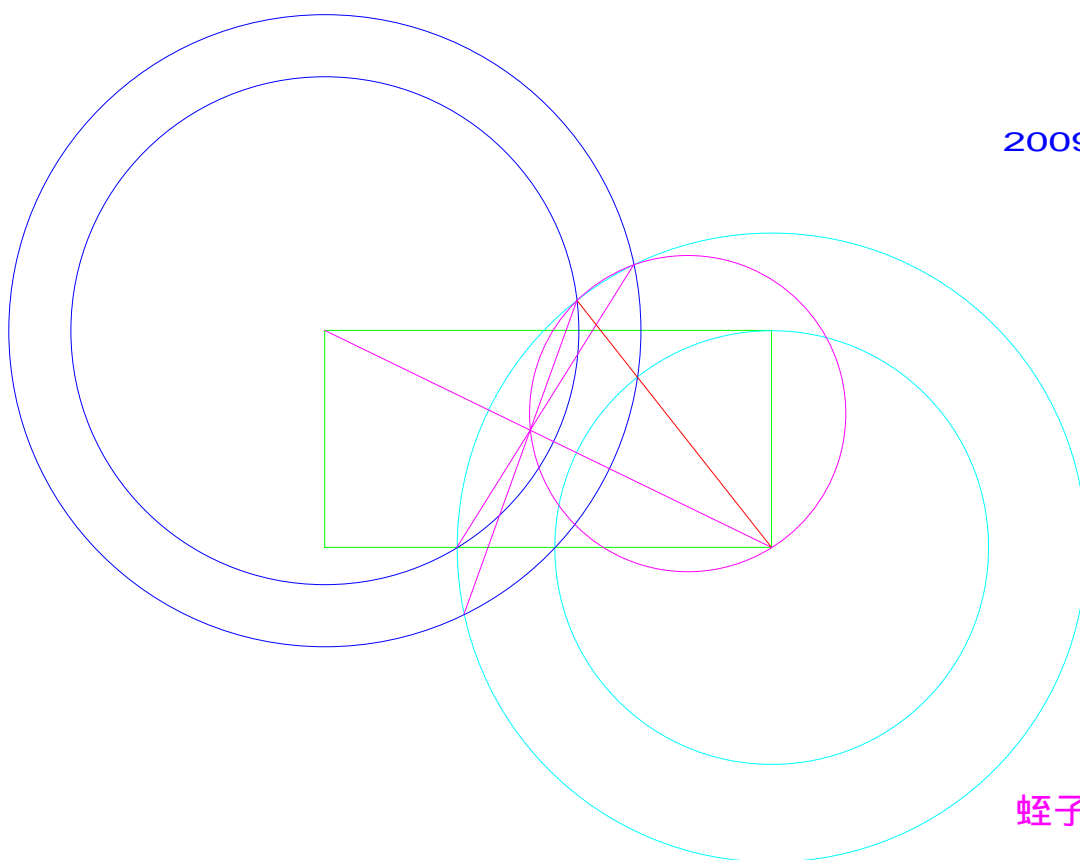

蛭子井博孝

HI-301

2007-11-17

バラのつぼみ

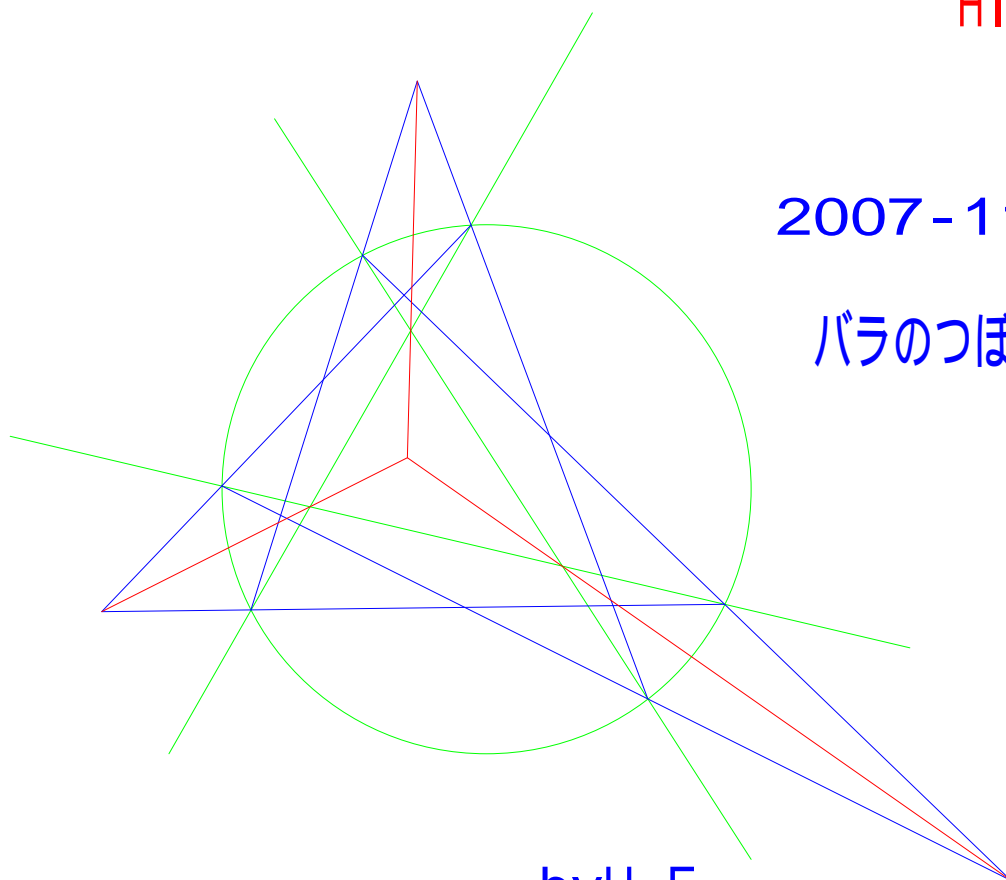

byH.E

2009-2-21

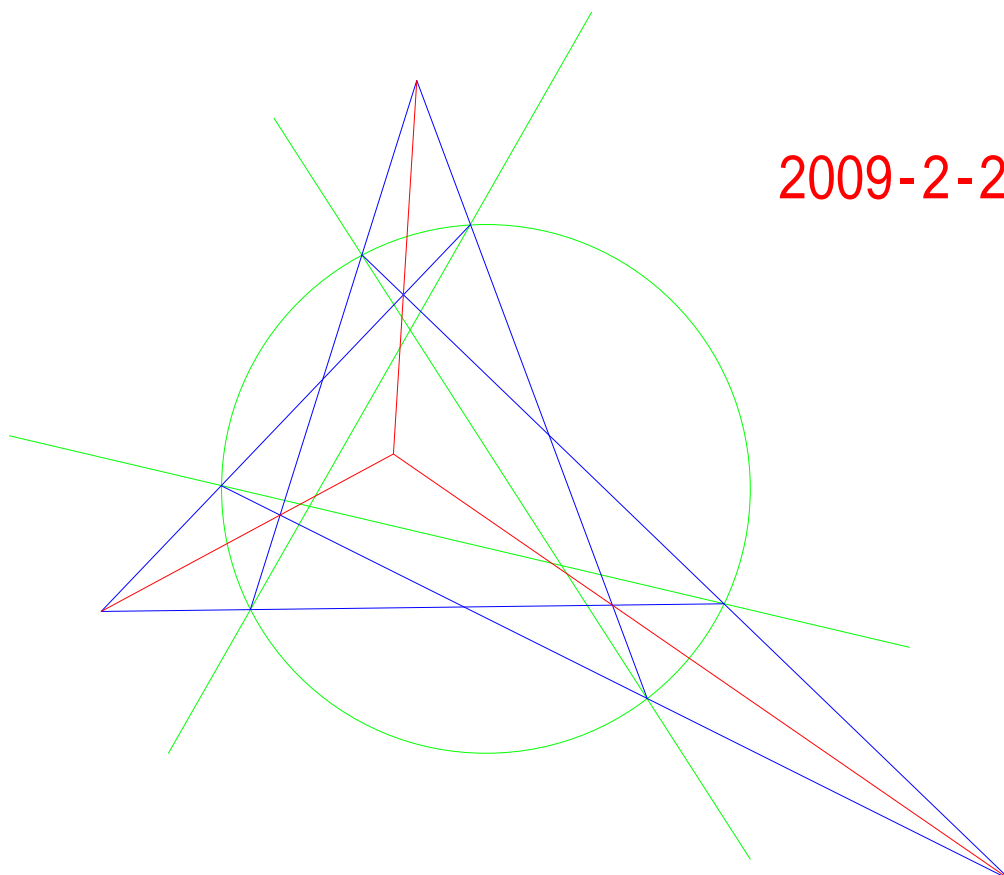

H.EBISUI

HI-302

接円共円定理

h9-5(1)

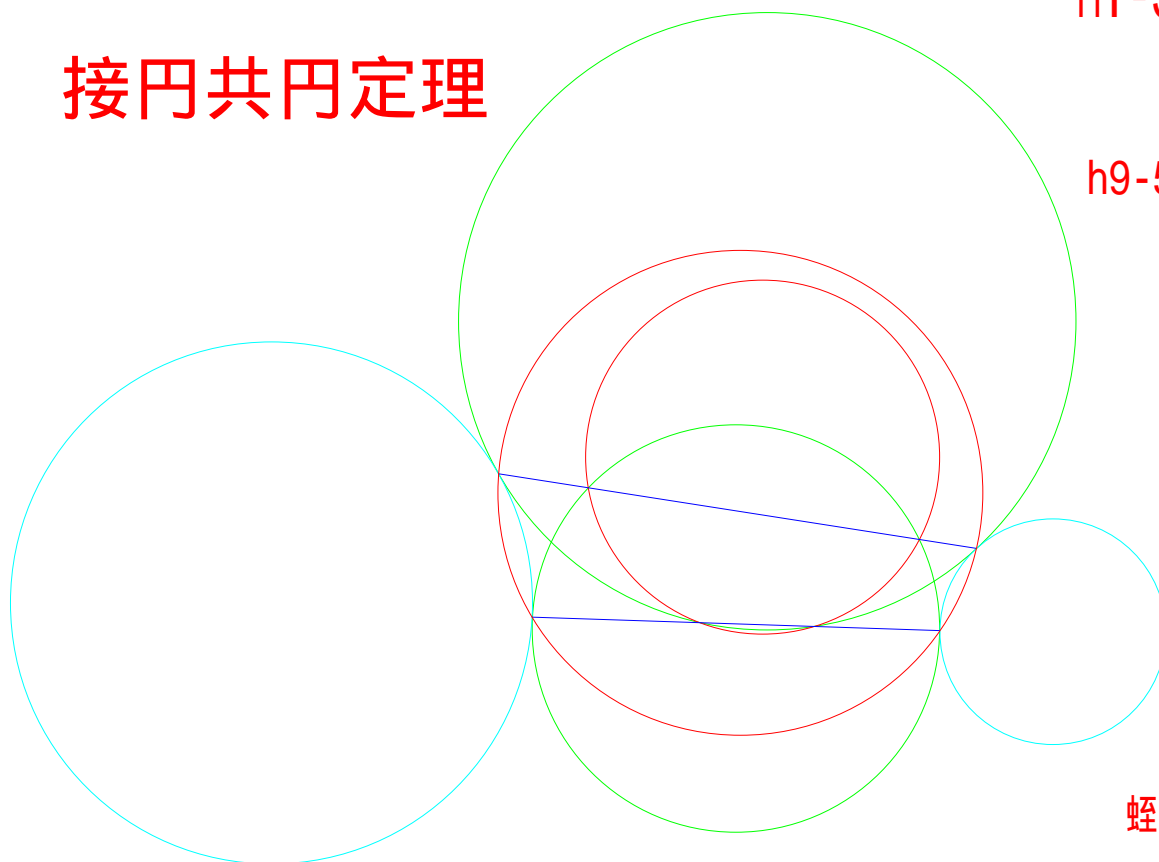

蛭子井博孝

同心円であることが、ただただうれしい。

2009-2-21

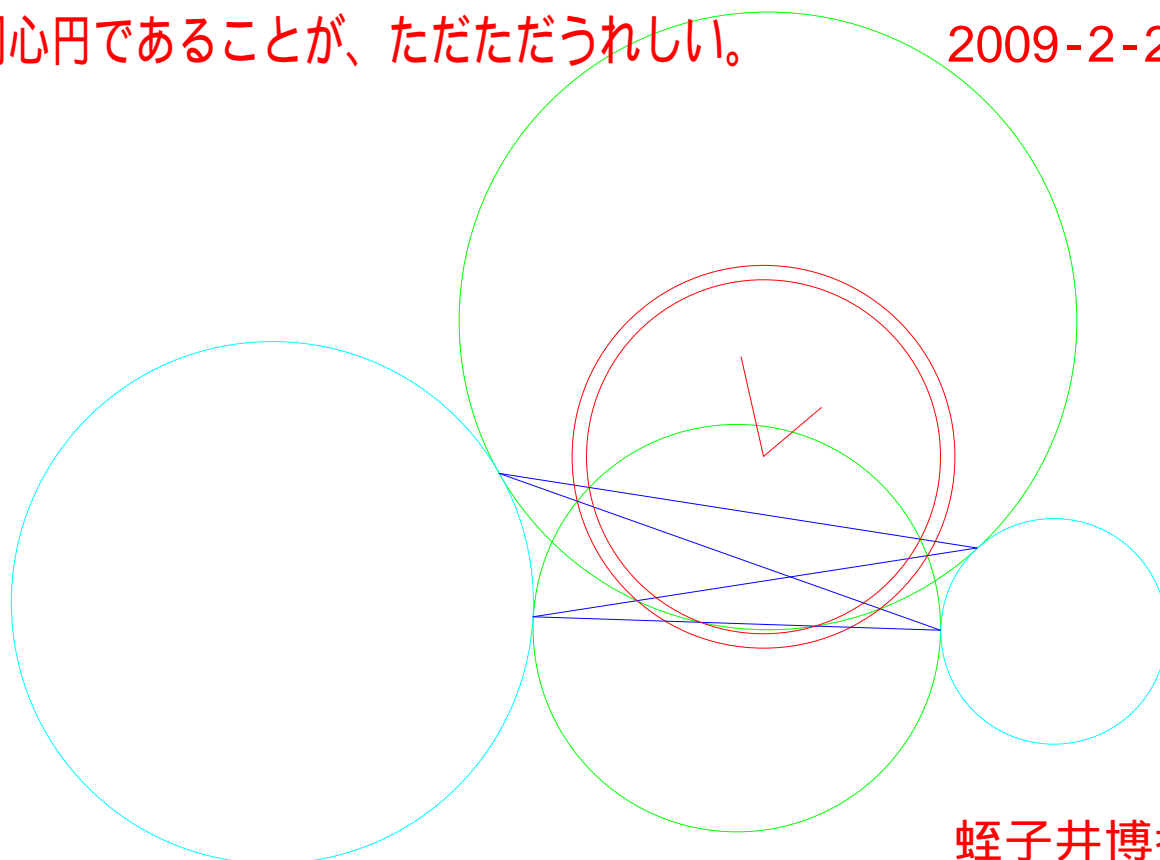

蛭子井博孝

長方形の共円定理

2008-9-16

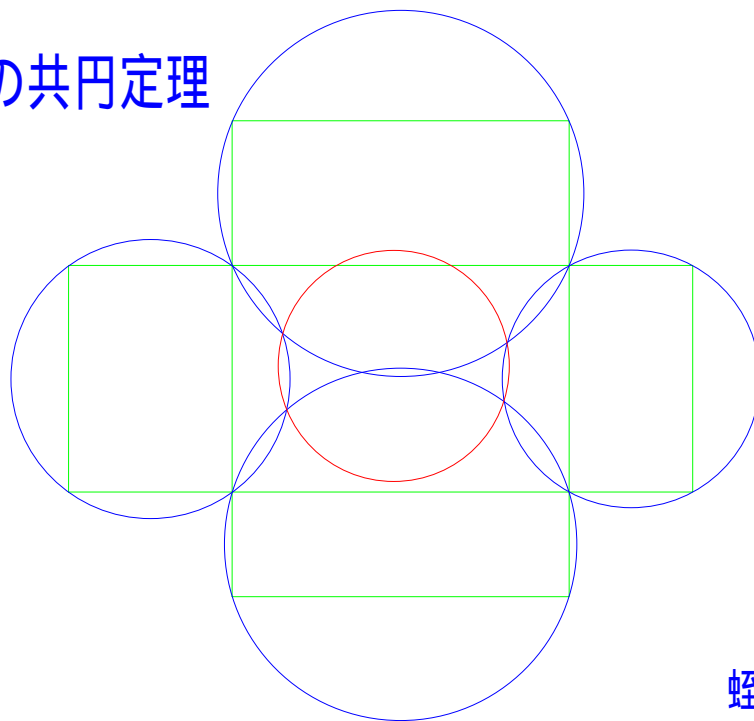

蛭子井博孝

長方形の共円定理

2009-2-21

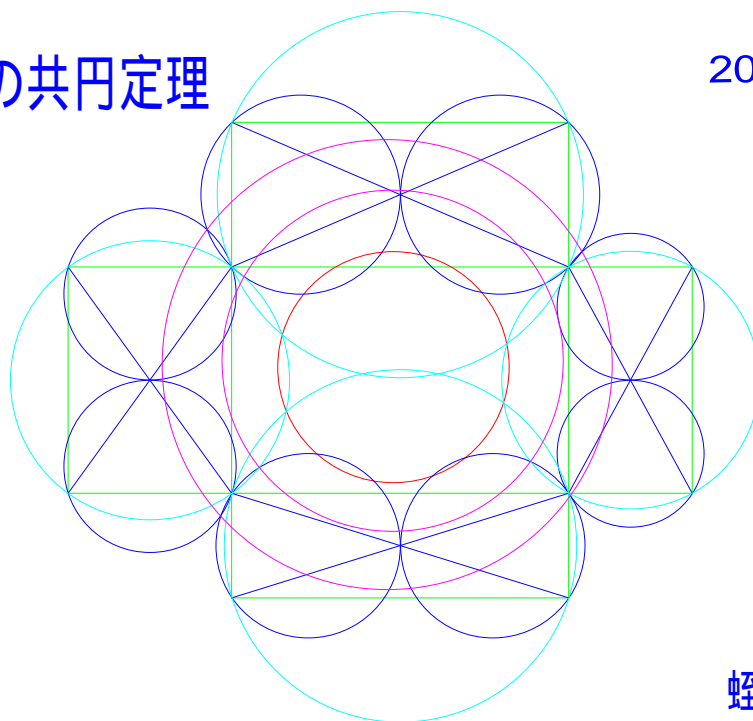

蛭子井博孝

2円の交点を通る直線の平行線定理

HI-304

2008-9-17

ありがとう2円の交点

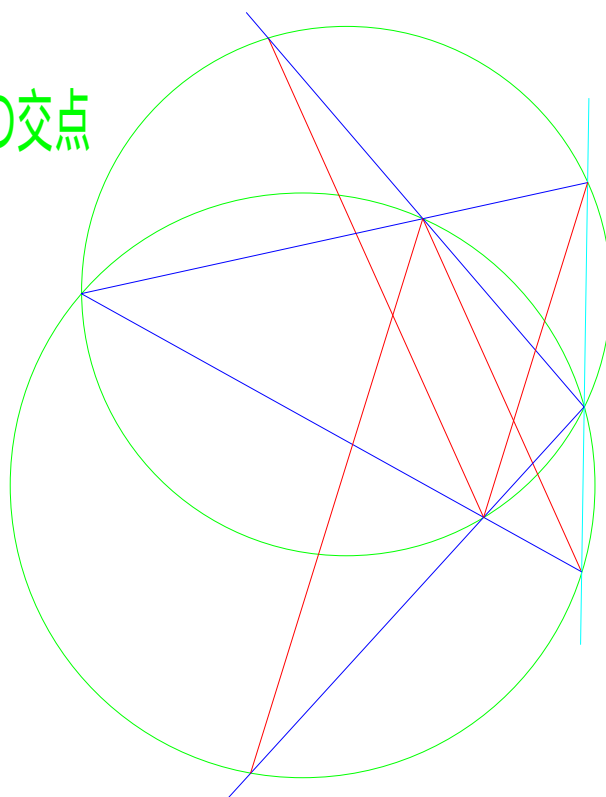

蛭子井博孝

ありがとう2円の交点

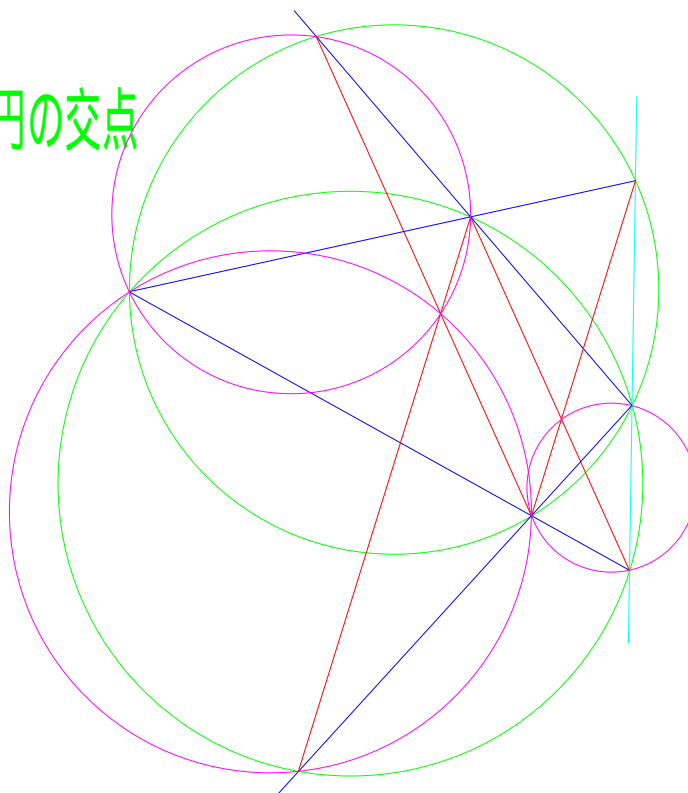

2009-2-21

HEX

蛭子井博孝

円と長方形の共円定理

2008-9-17

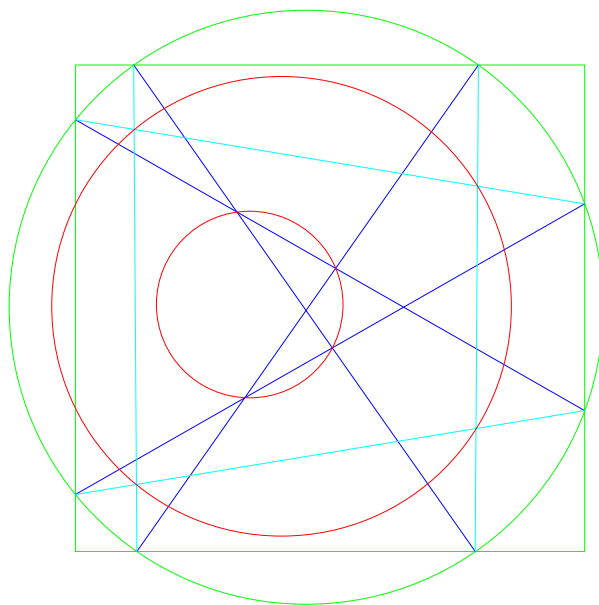

蛭子井博孝

2009-2-21

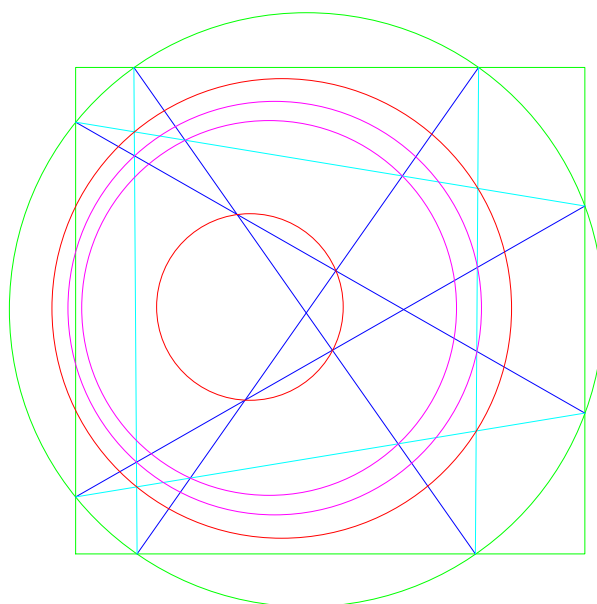

蛭子井博孝

平行線定理

HI-306

2008-9-17

どんな円も馬鹿にできない
小さな不思議が潜んでいる

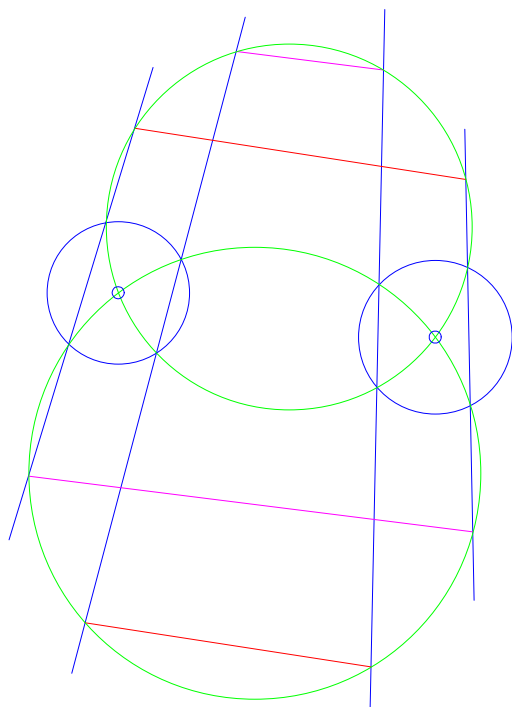

蛭子井博孝

2009-2-21

HEX

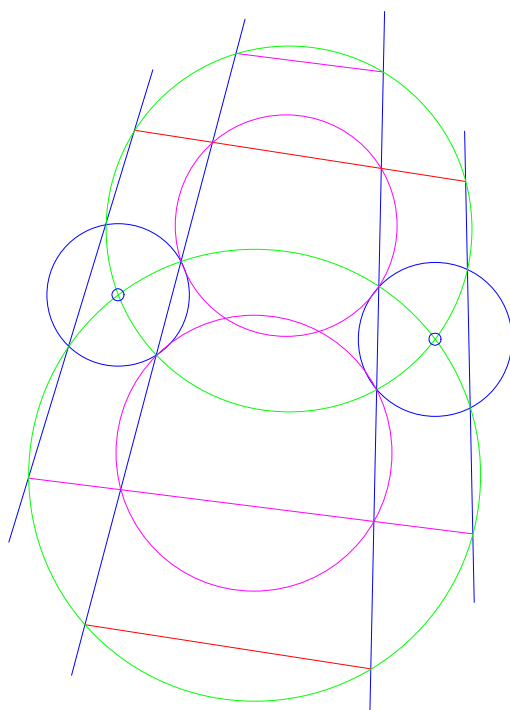

蛭子井博孝

HI-307

4 接点共円の定理

2008-9-18

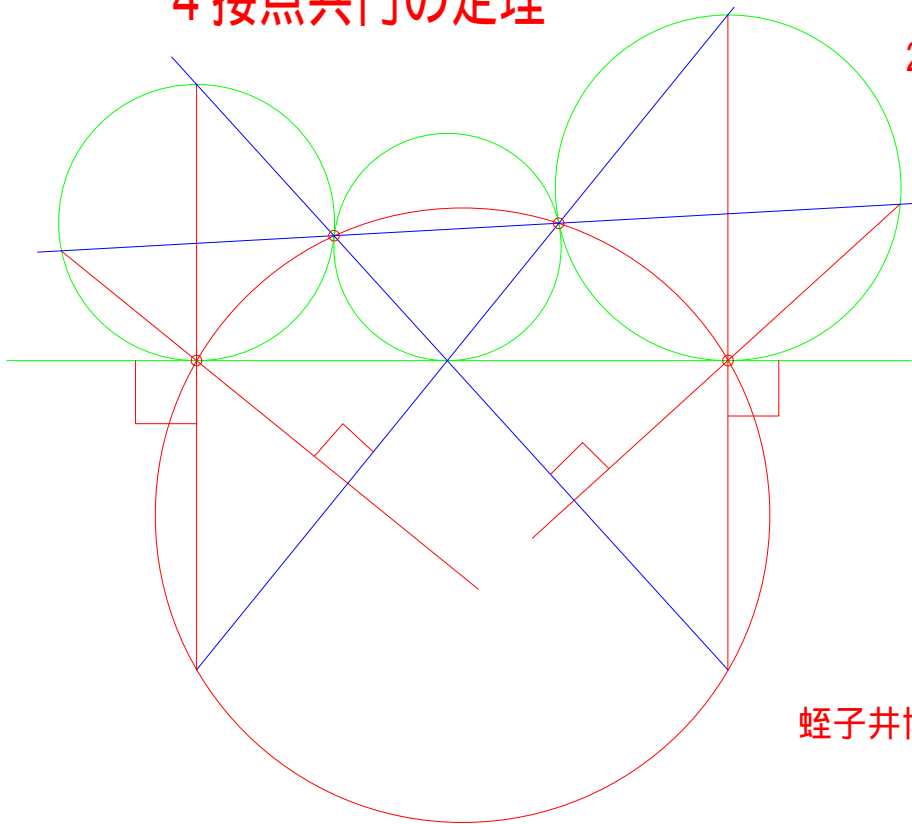

蛭子井博孝

2009-2-21

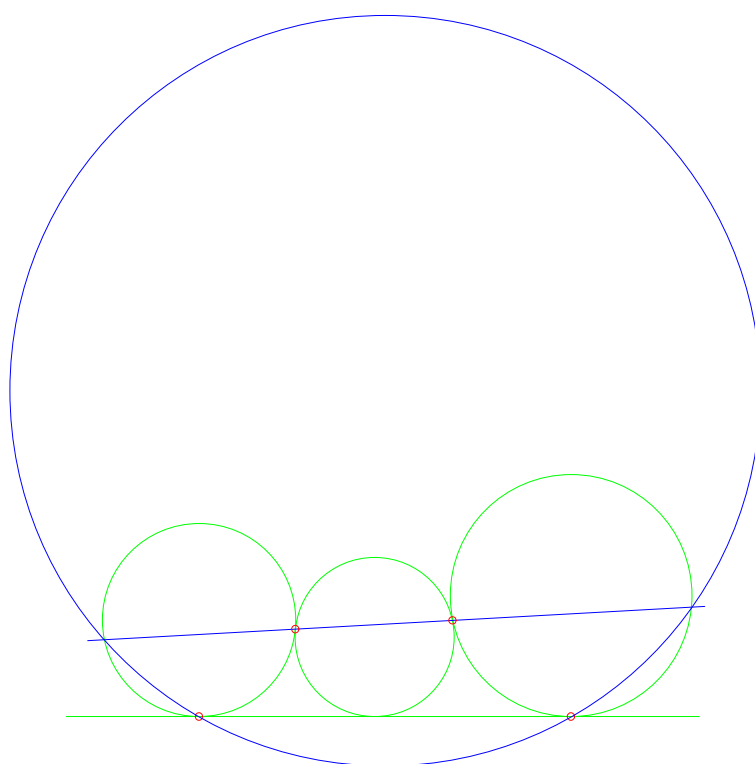

蛭子井博孝

HI-308

円と2直線に関する共円定理

2008-9-18

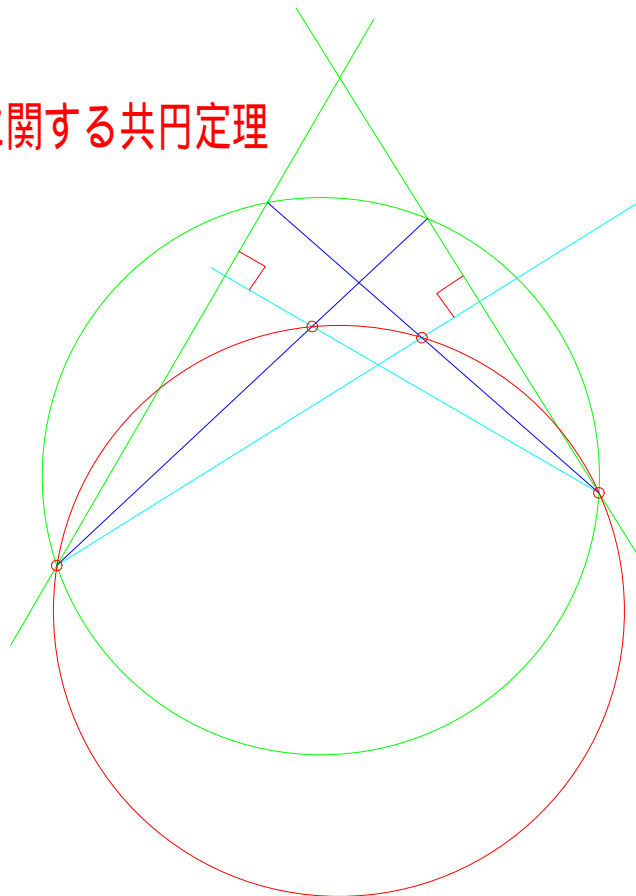

蛭子井博孝

2009-2-21

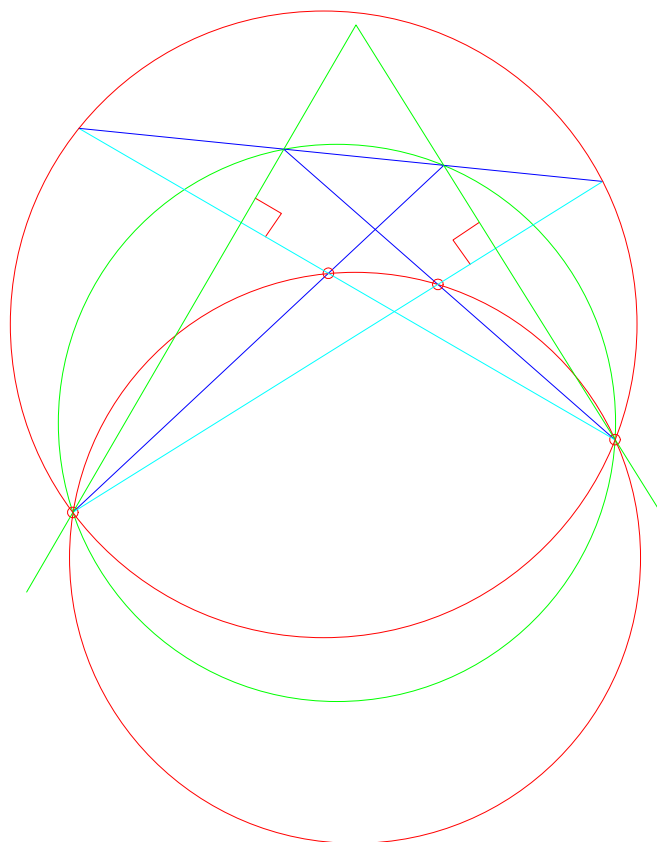

蛭子井博孝

HI-309

長方形の平行線定理

2008-9-18

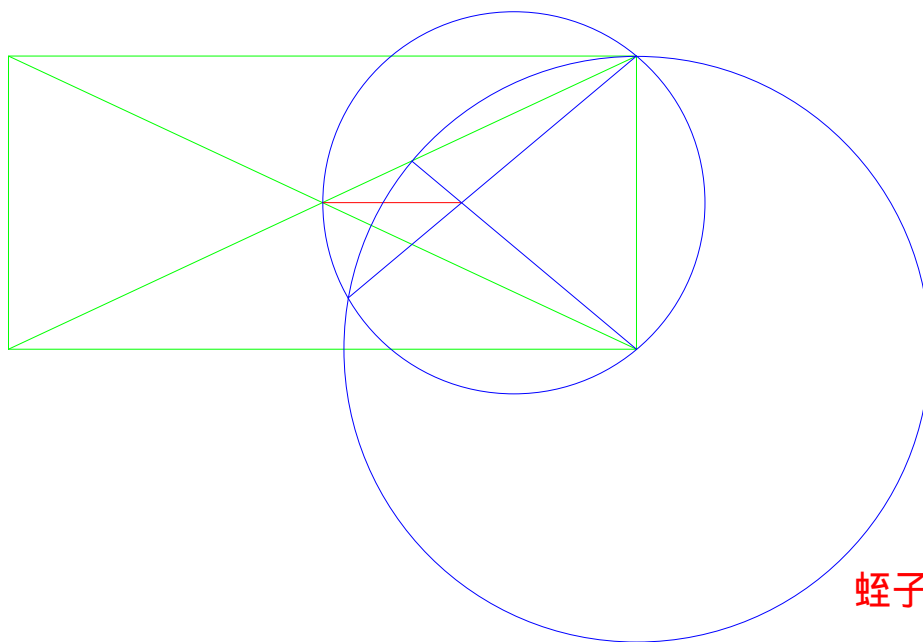

蛭子井博孝

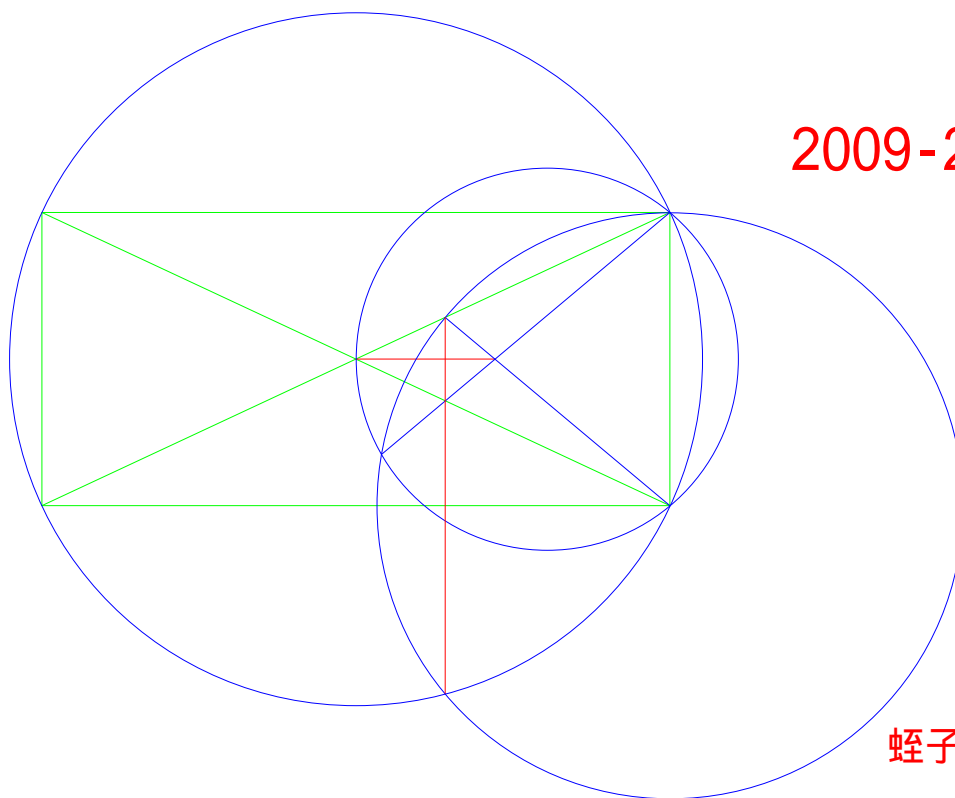

2009-2-21

蛭子井博孝

HI-310

5 円の根軸定理

6 円の根軸定理

2008-9-19

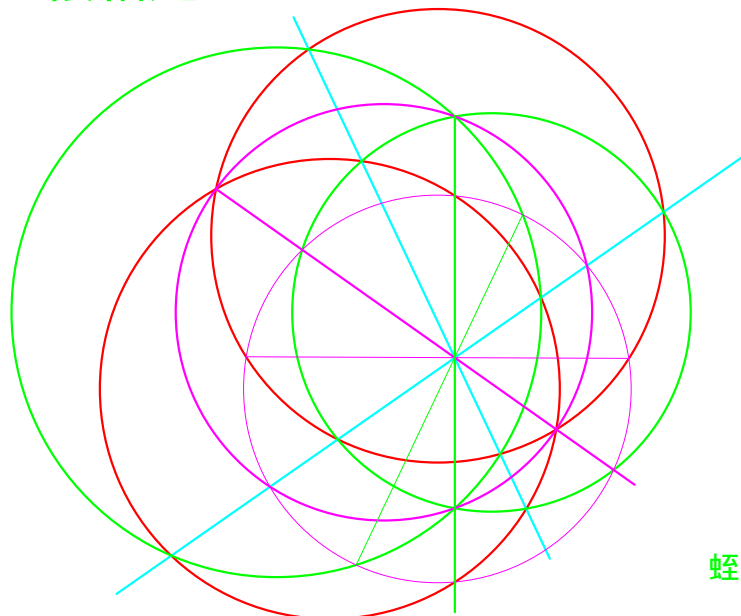

蛭子井博孝

7円根軸共通根心

2009-2-21

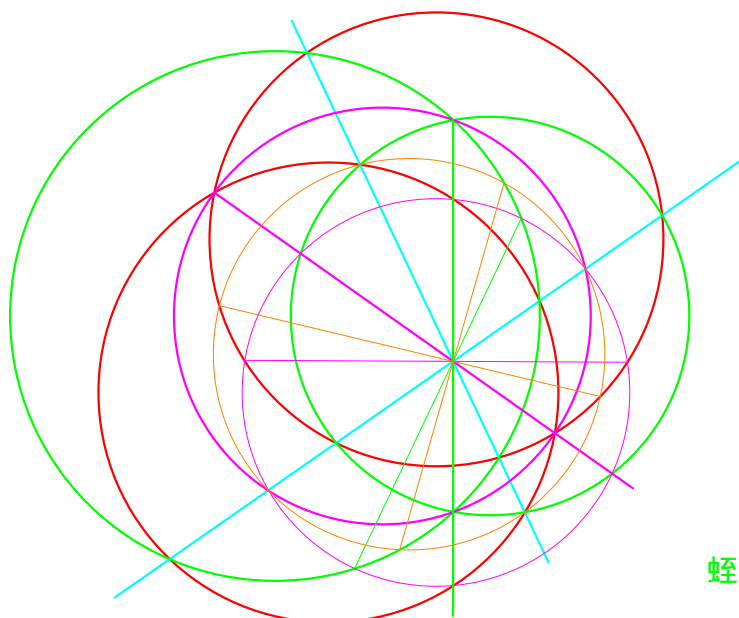

蛭子井博孝

HI-311

平行線から描いたロリーの花の定理

2008-9-19

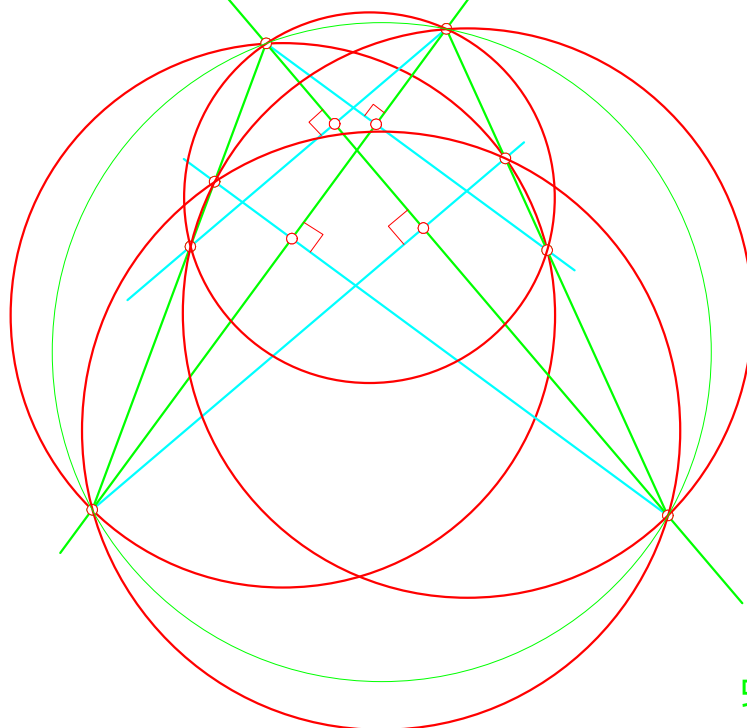

蛭子井博孝

2009-2-21

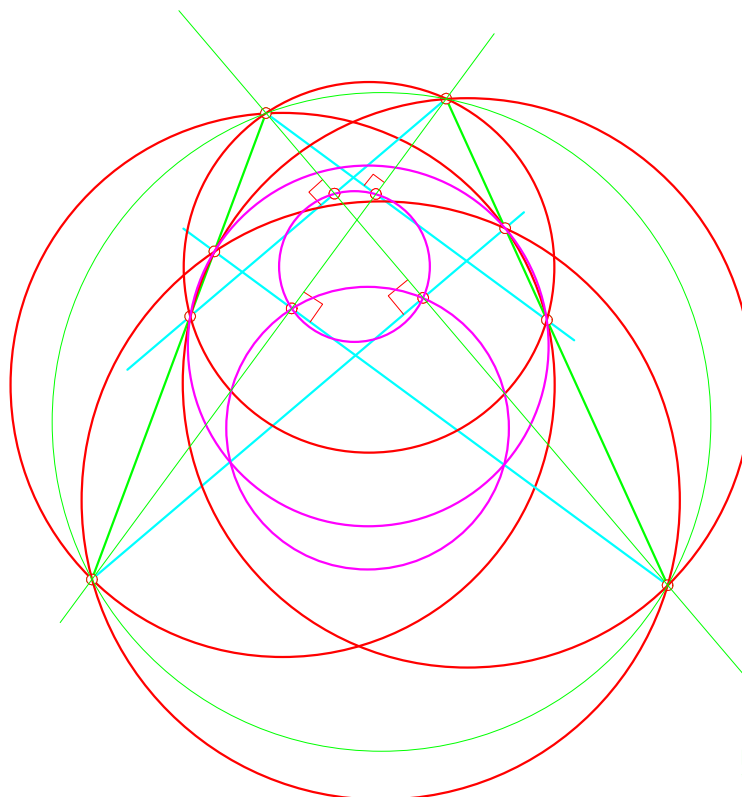

蛭子井博孝

同心円の同心円定理

HI-312

2008-9-20

$8(6) = 24(2)$

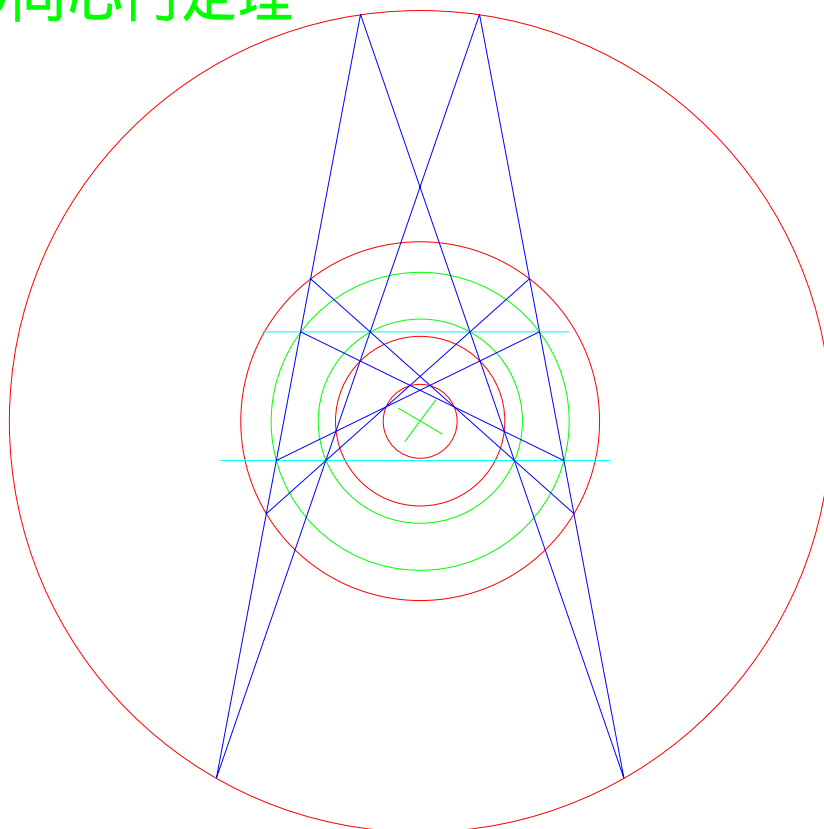

蛭子井博孝

2009-2-21

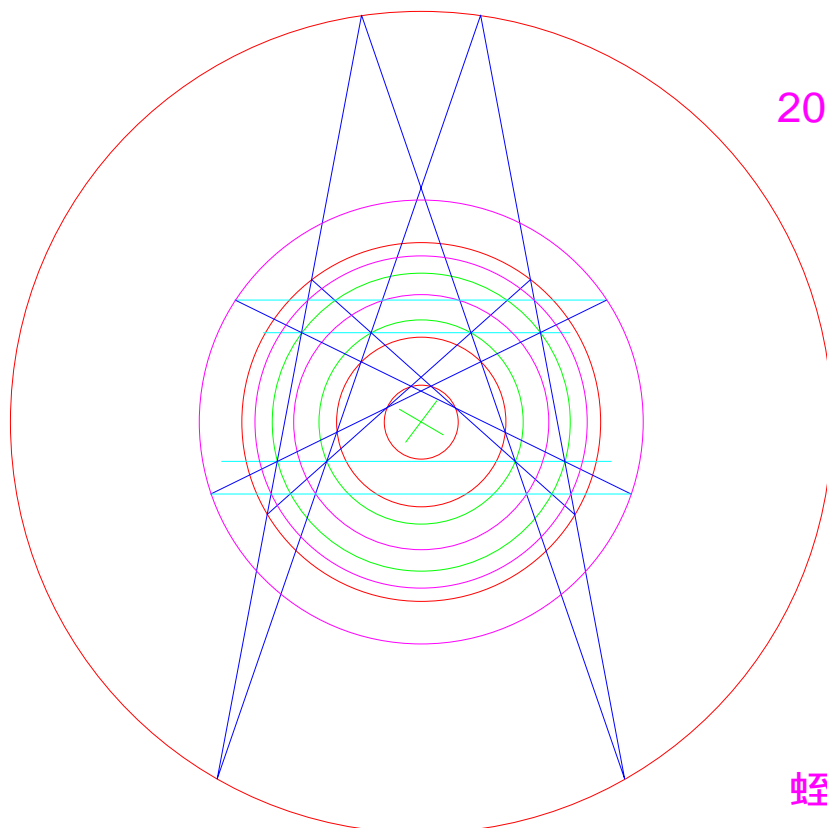

蛭子井博孝

長方形の共円定理

HI-313

Rectangle Cross Theorem

2008-9-16

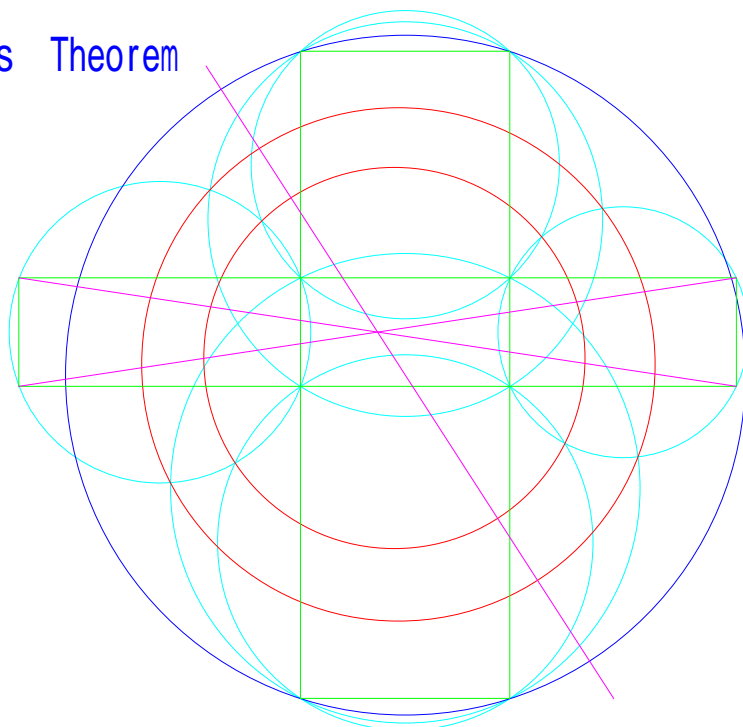

蛭子井博孝

3つの円の中心線が長方形の中心を通る

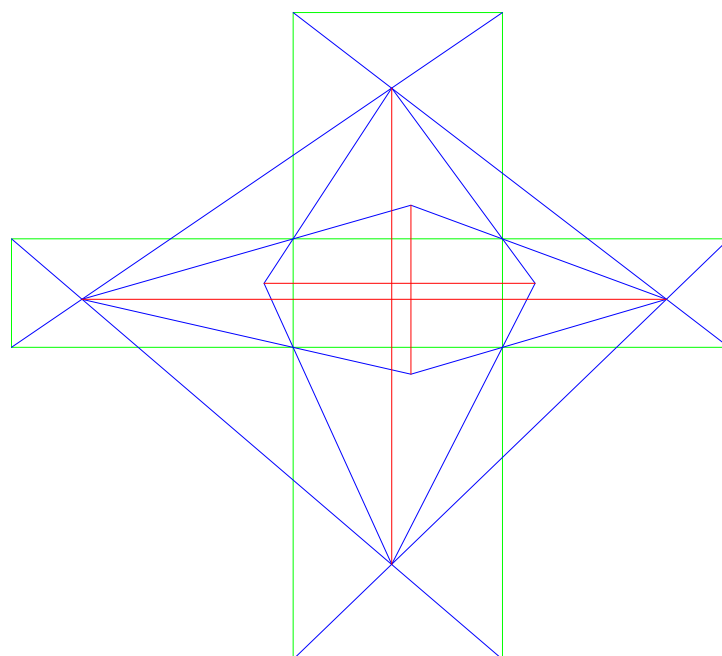

2009-2-21

蛭子井博孝

HI-314

周上中心円の垂直平行線の定理

2008-9-20

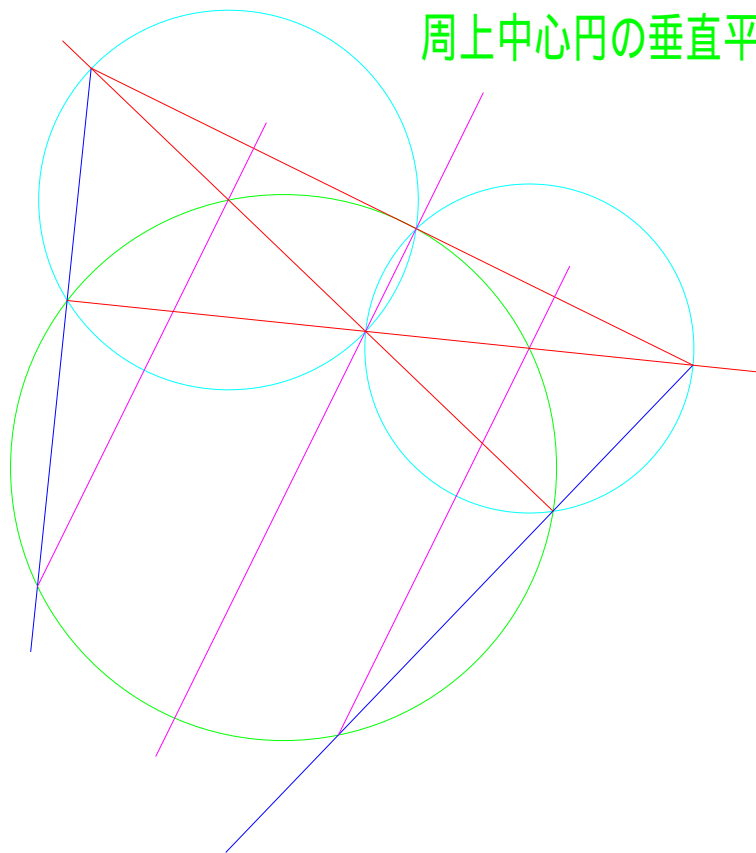

蛭子井博孝

共円さんが、いてくれた。ありがとう。

2009-2-21

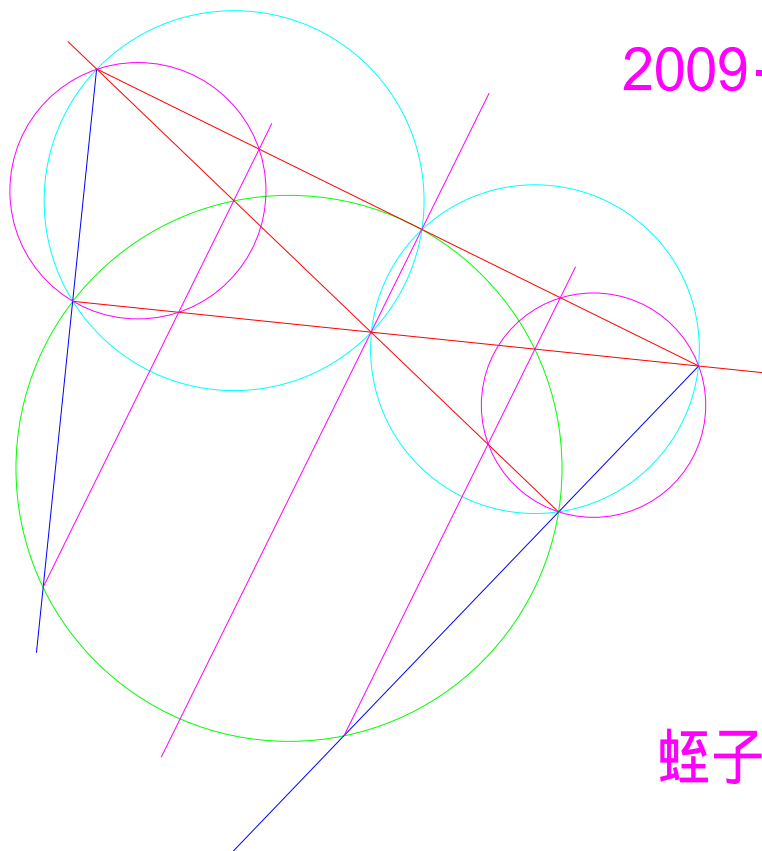

蛭子井博孝

円中長方形の共線定理

2008-9-21

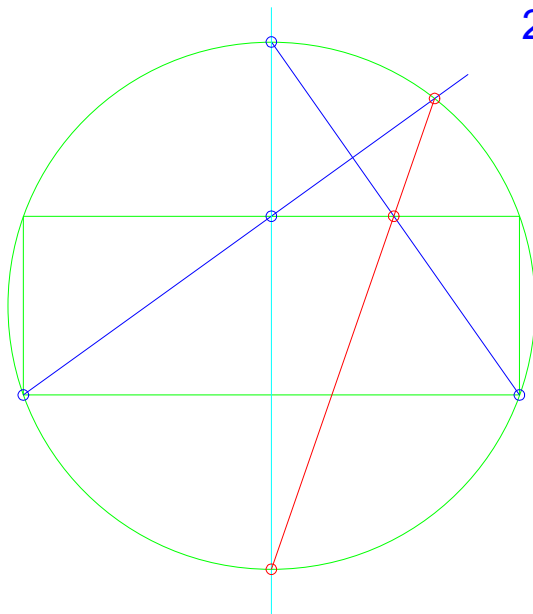

蛭子井博孝

青、接円だから、共線だよ。易しくごめんね。

2009-2-21

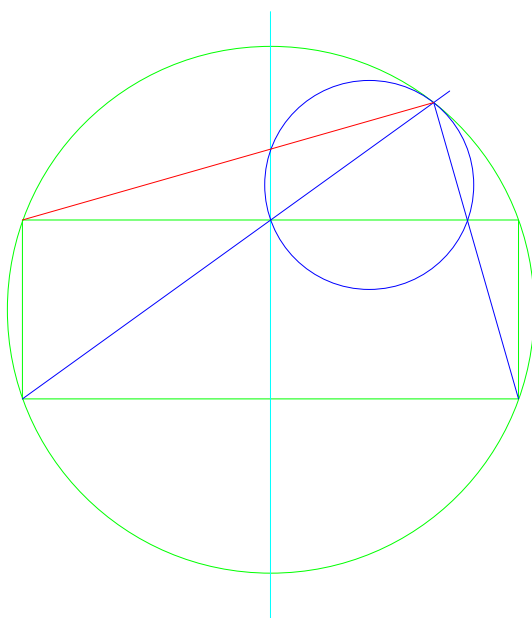

蛭子井博孝

HI-316

共点と、6点共円の定理

2008-9-21

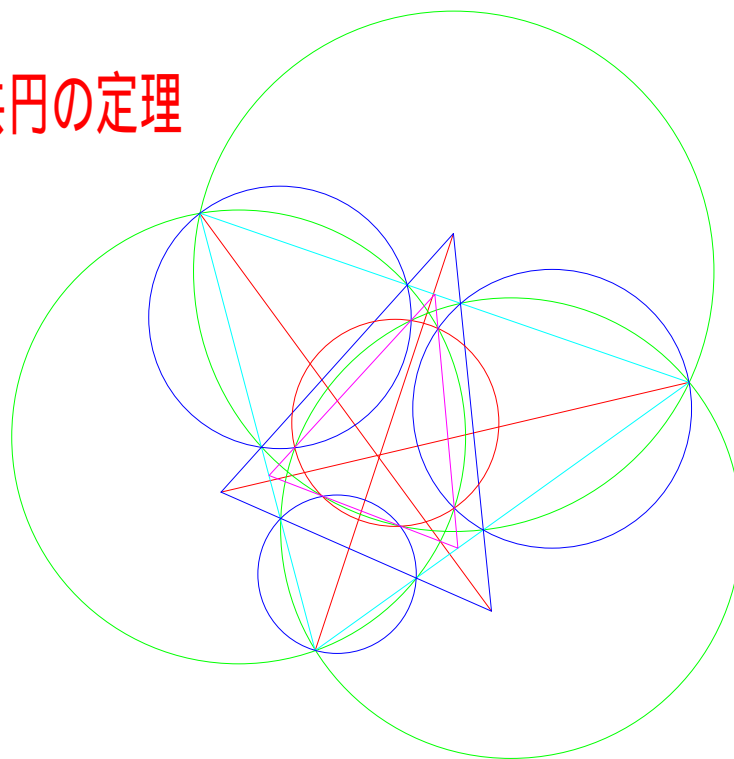

蛭子井博孝

2009-2-21

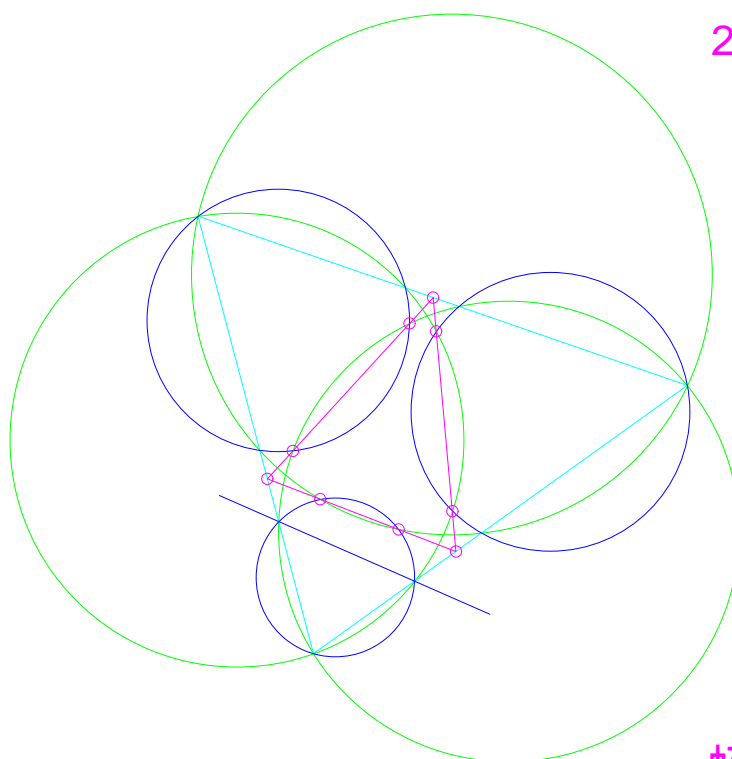

蛭子井博孝

h-9-23 多重共円定理 HI-317

2008-9-23

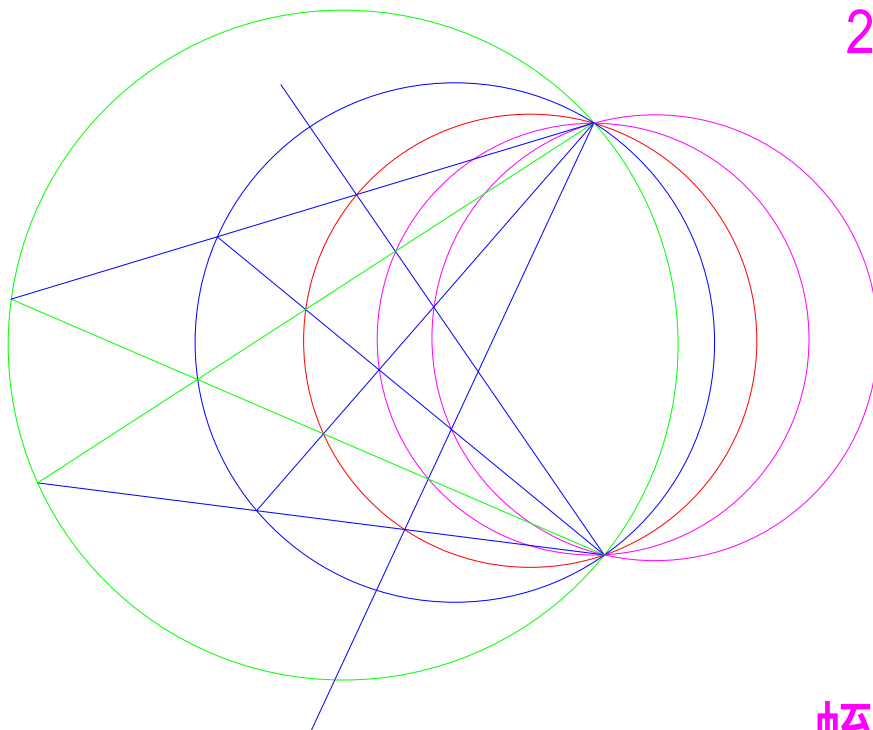

蛭子井博孝

2009-2-21

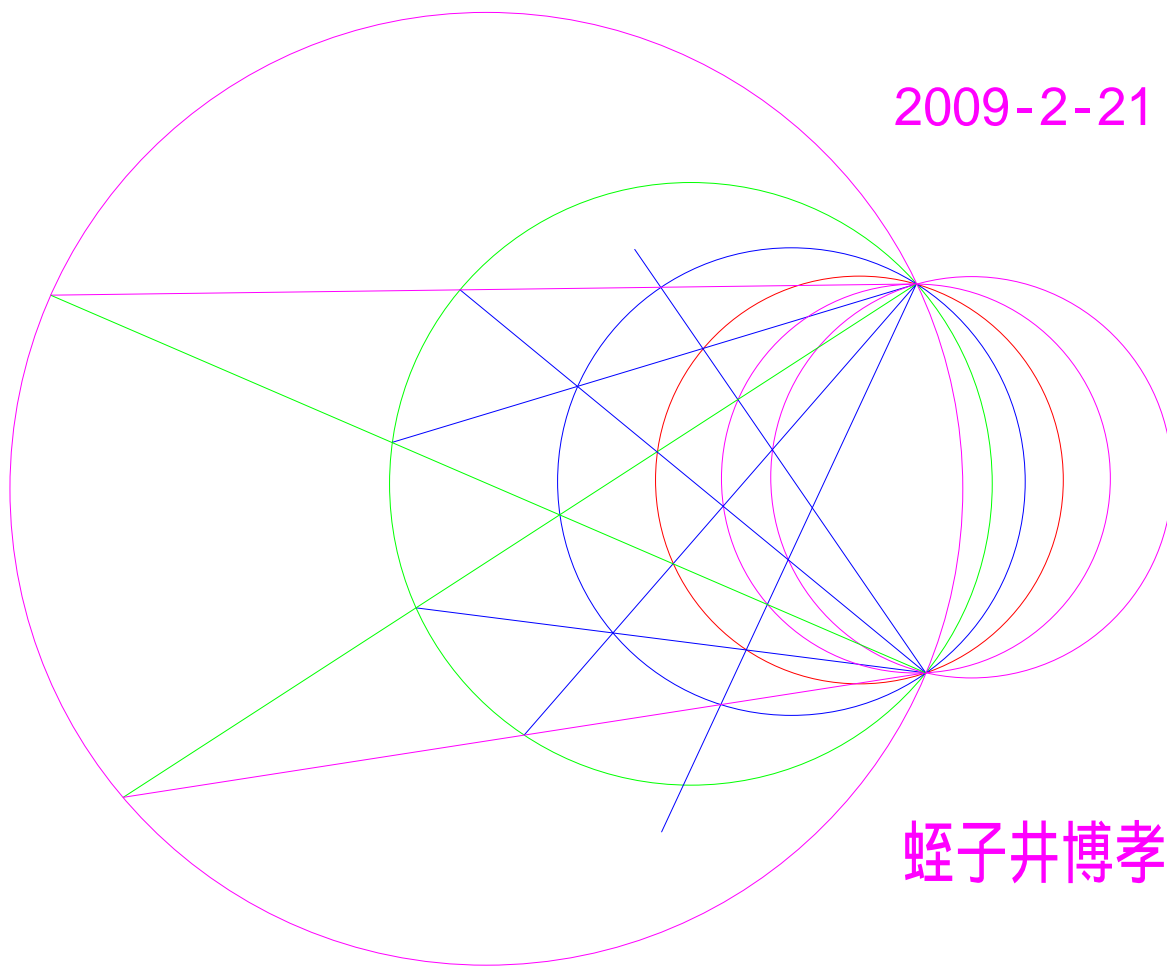

蛭子井博孝

5線共点

HI-318

2008-9-24

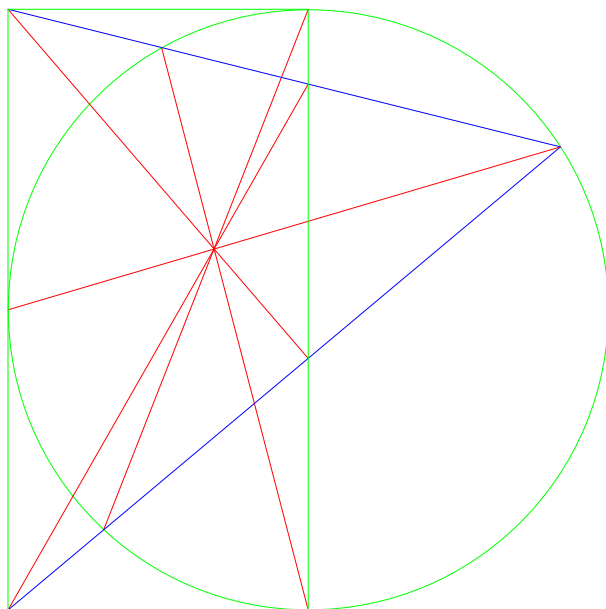

蛭子井博孝

6線共点になったよ。ありがとう。

2009-2-21

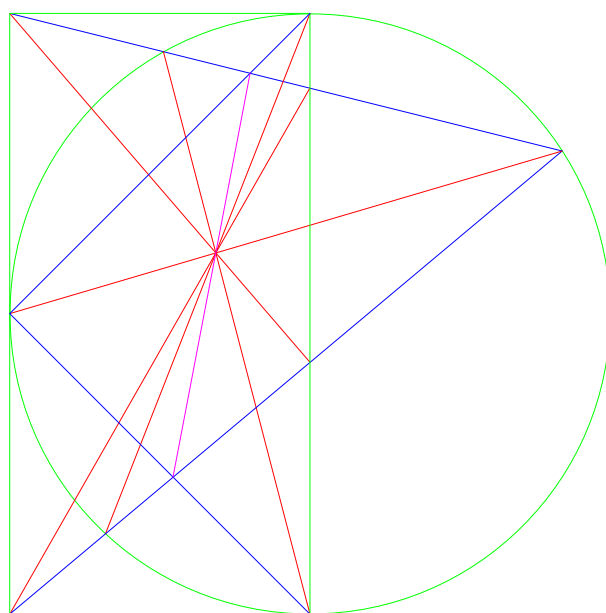

蛭子井博孝

HI-319

接円中心直径円の共線定理

2008-9-22

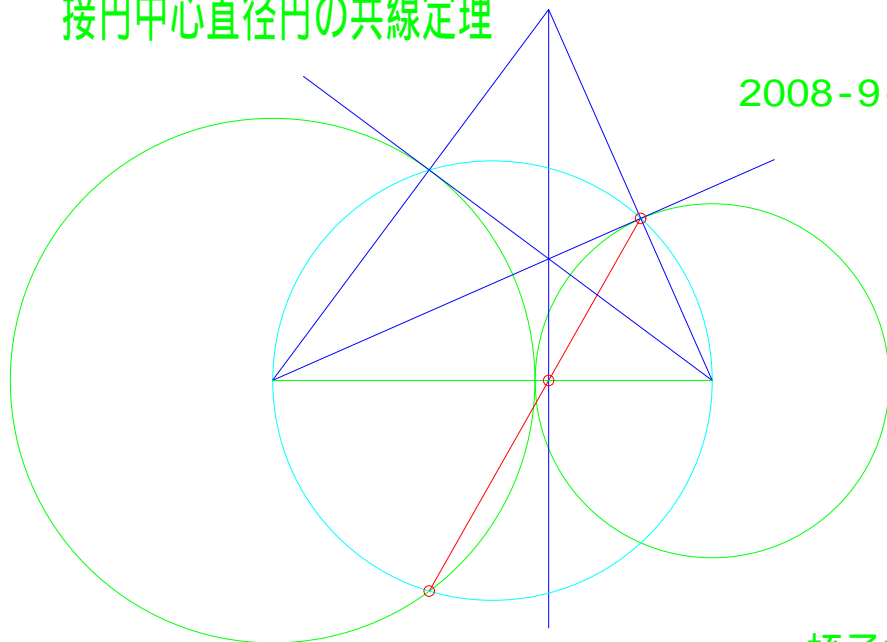

蛭子井博孝

2009-2-22

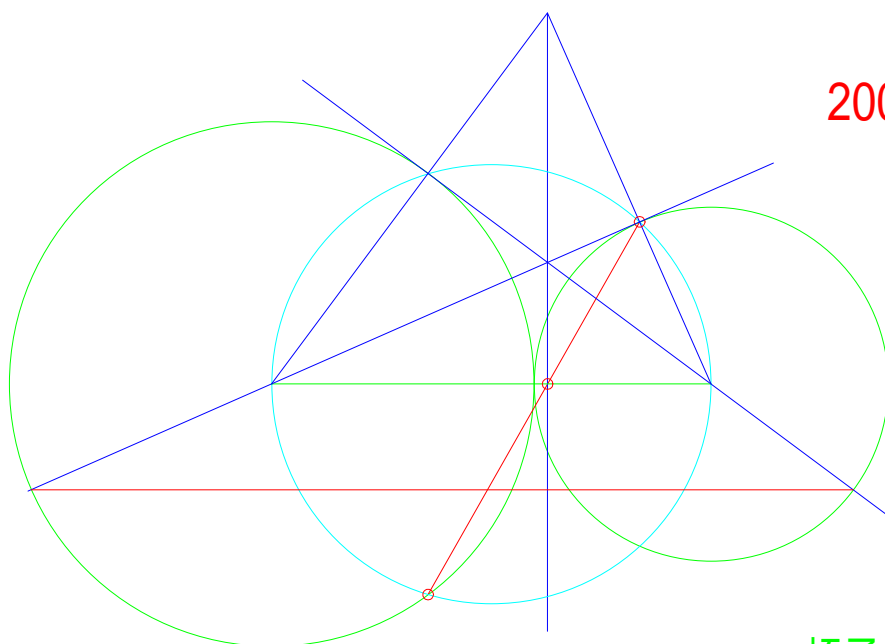

蛭子井博孝

平行

HI-320

2008-9-24

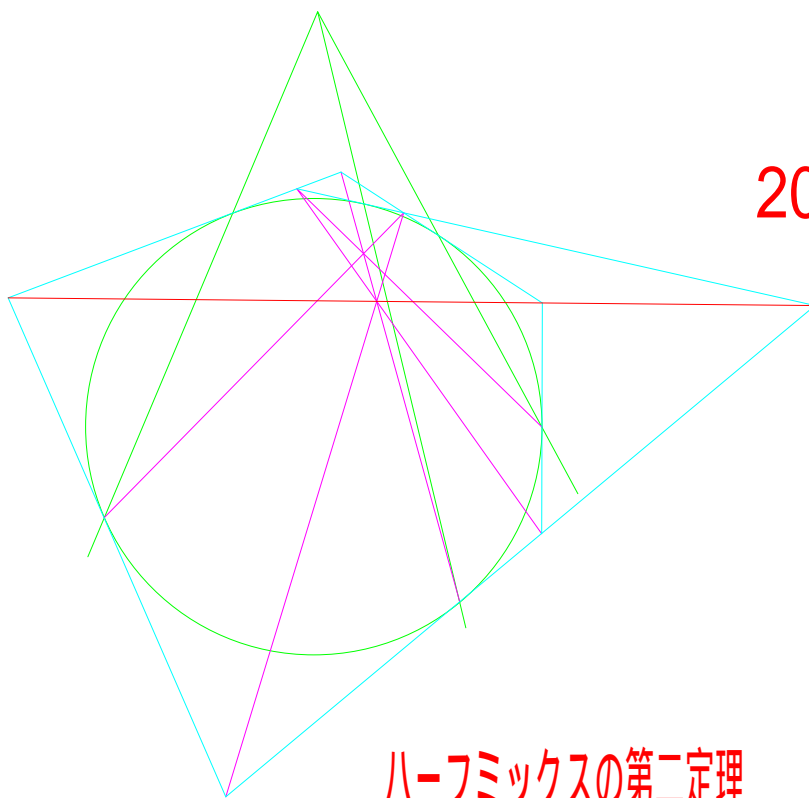

ハーミックスの第二定理

蛭子井博孝

ハーミックスの第一定理

2008-9-24

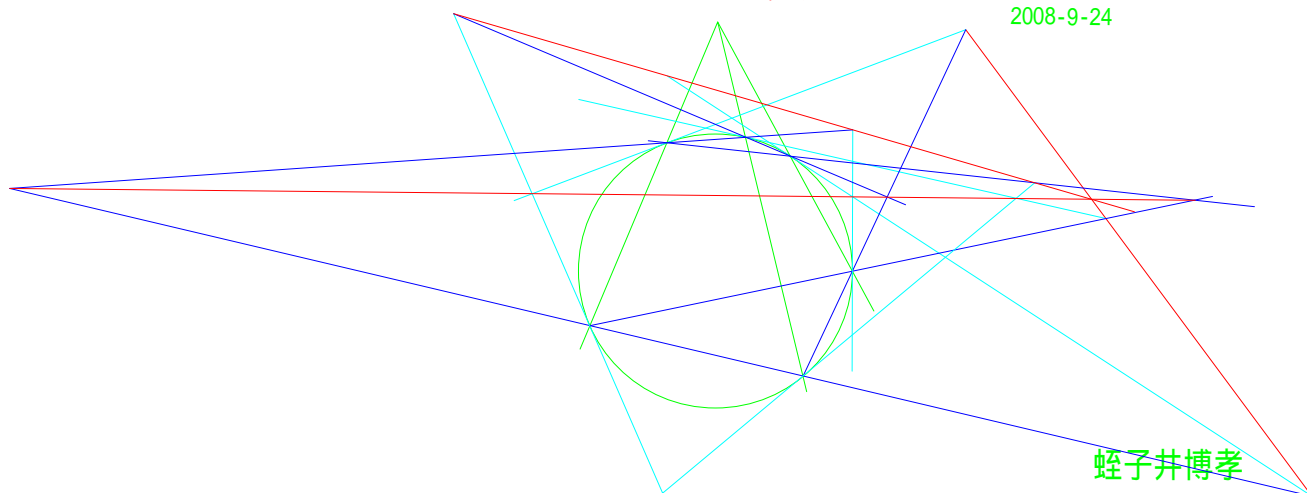

蛭子井博孝

HI-321

カツ井食べた共線定理

2008-9-24

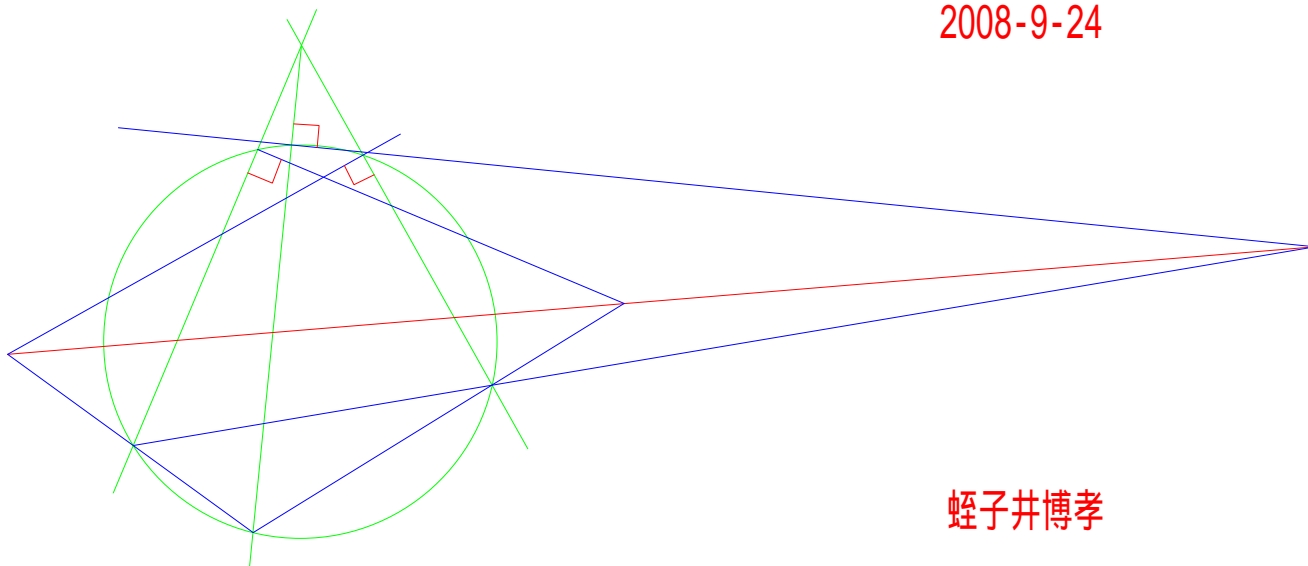

蛭子井博孝

2009-2-23

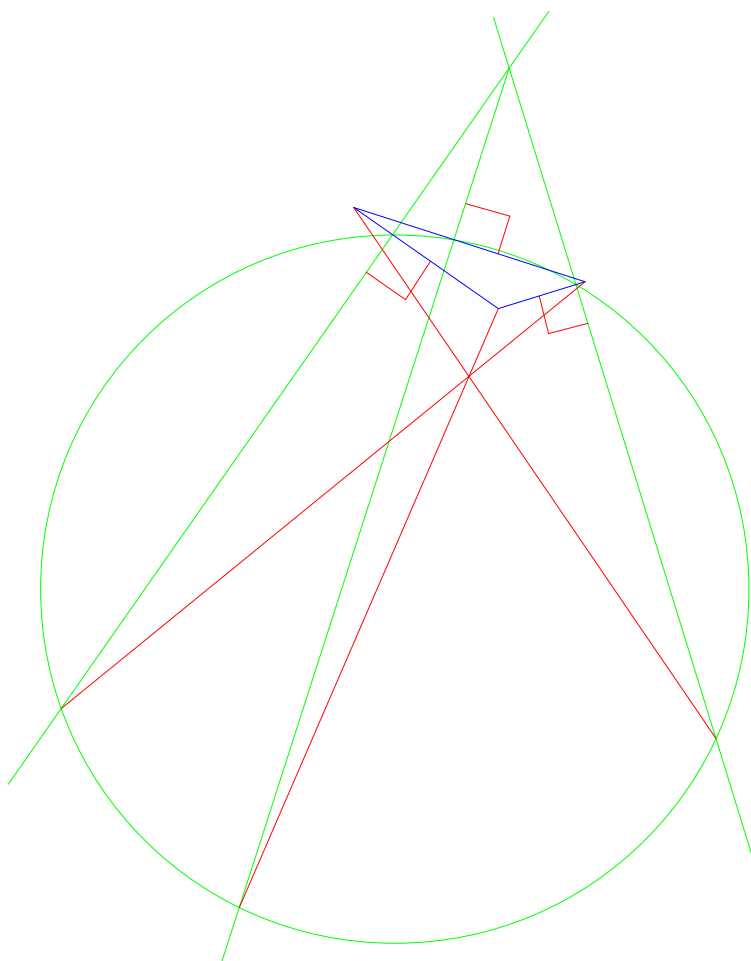

蛭子井博孝

HI-322

しゃもじとお釜の定理

2008-9-24

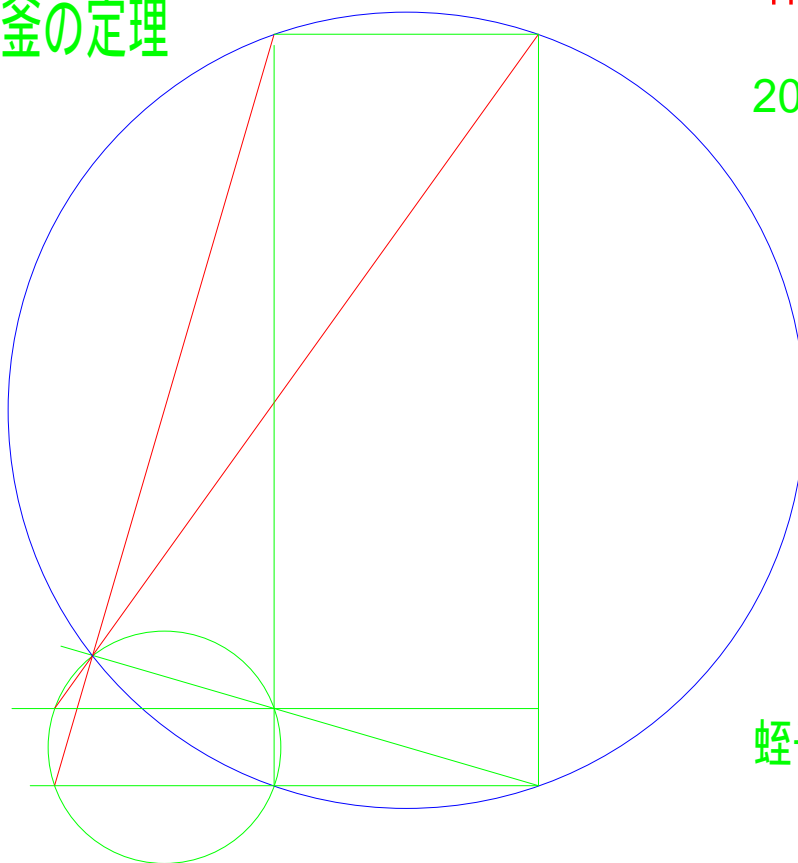

蛭子井博孝

しゃもじとお釜の定理

2009-2-23

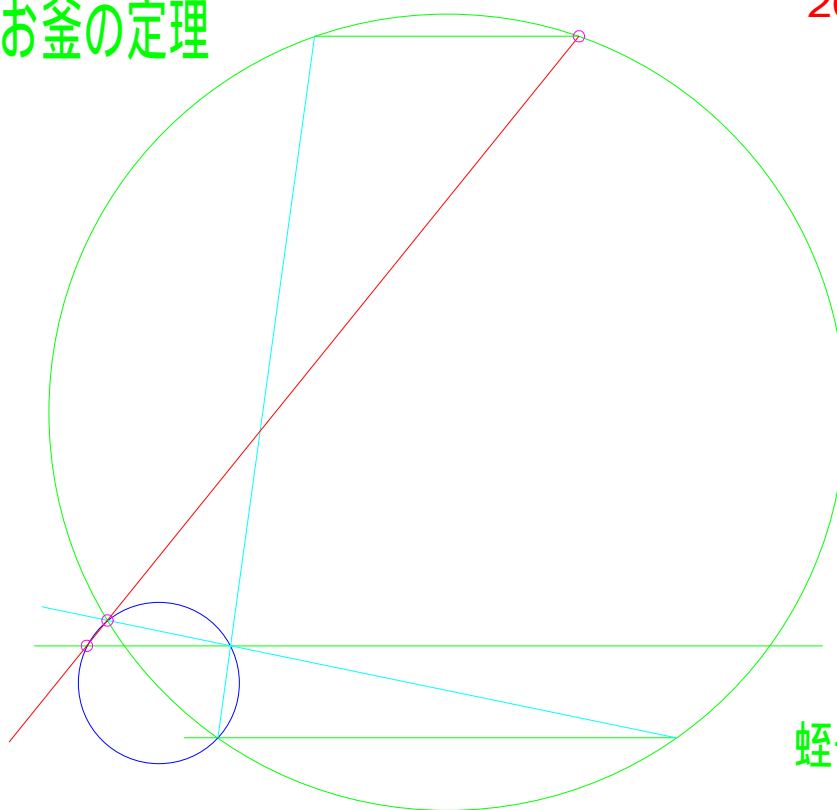

蛭子井博孝

HI-323

共点定理

2008-9-24

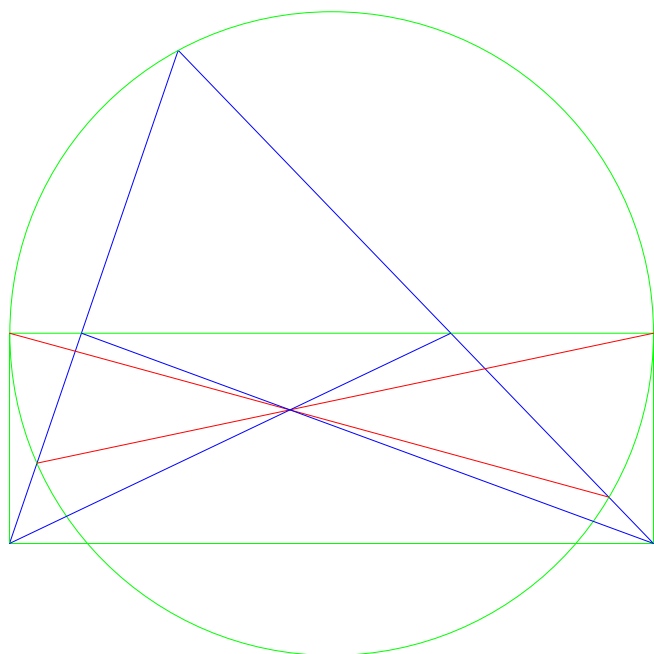

蛭子井博孝

共点定理

2009-2-23

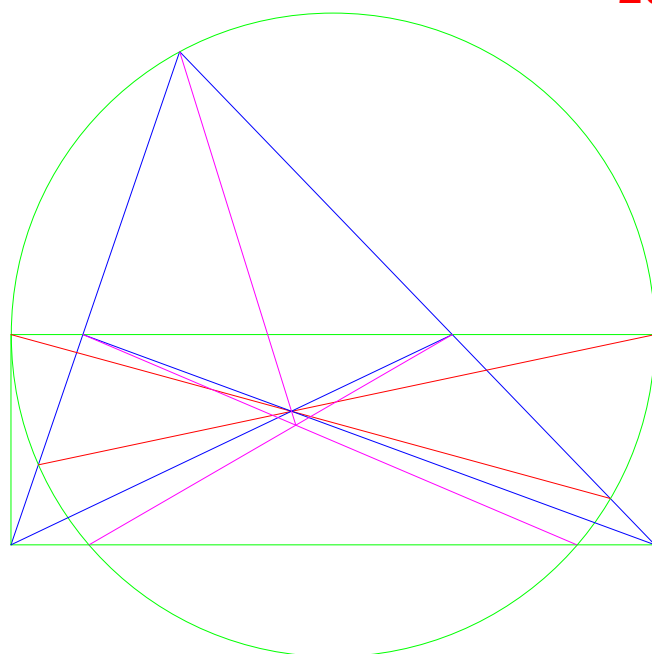

蛭子井博孝

h-10-4 共円共点定理

HI-324

2008-10-4

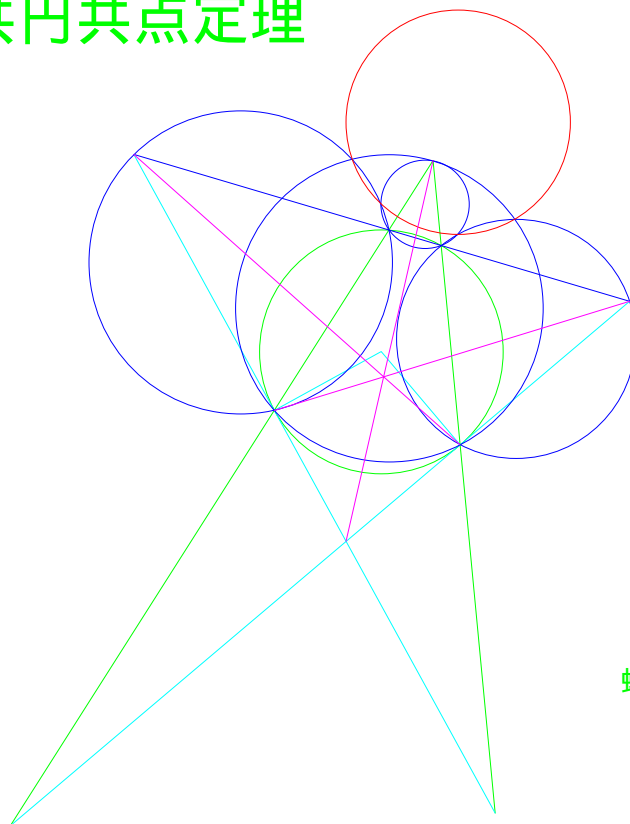

蛭子井博孝

h-10-4 共円共点定理

2009-2-24

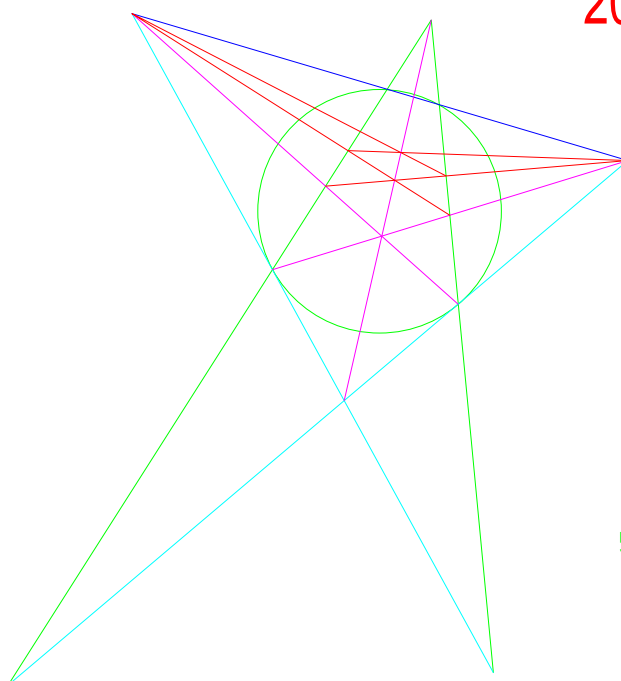

蛭子井博孝

HI-325

h-10-4 共円定理

2008-10-4

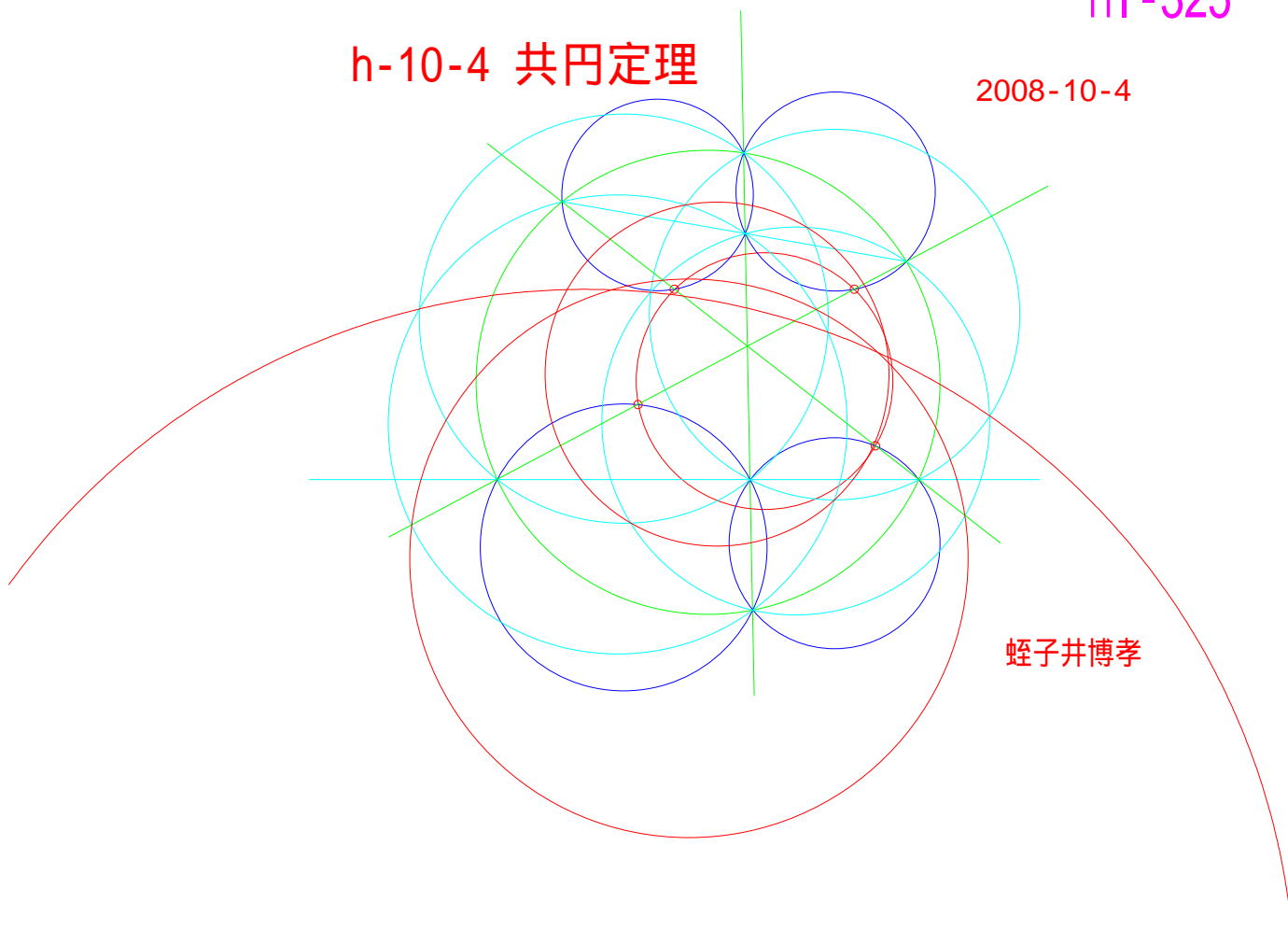

蛭子井博孝

h-10-4 共円定理

2009-2-24

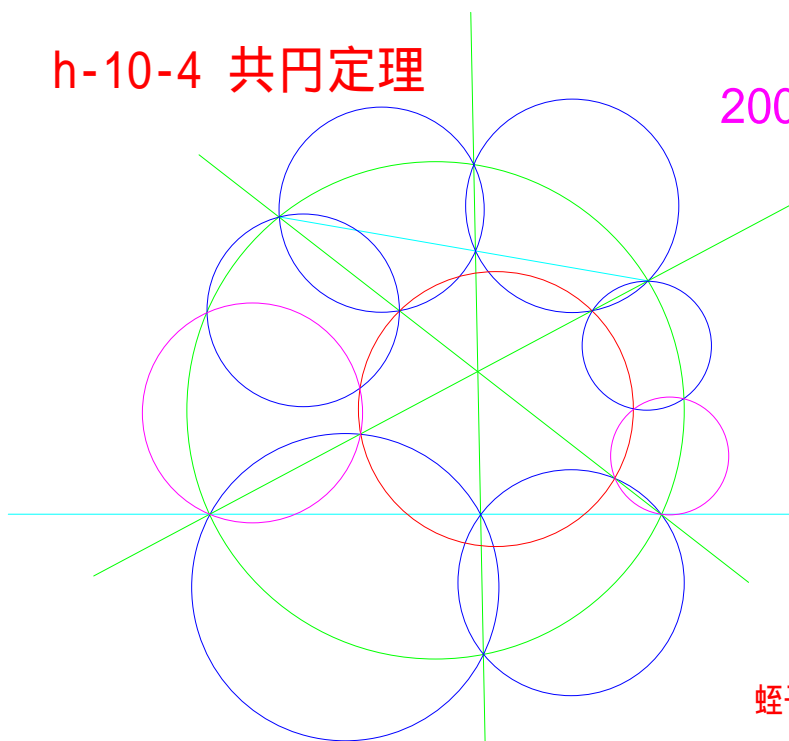

蛭子井博孝

HI-326

h-10-5 共円平行定理

モチーフ Iwakon 譜面台

2008-10-5(日)

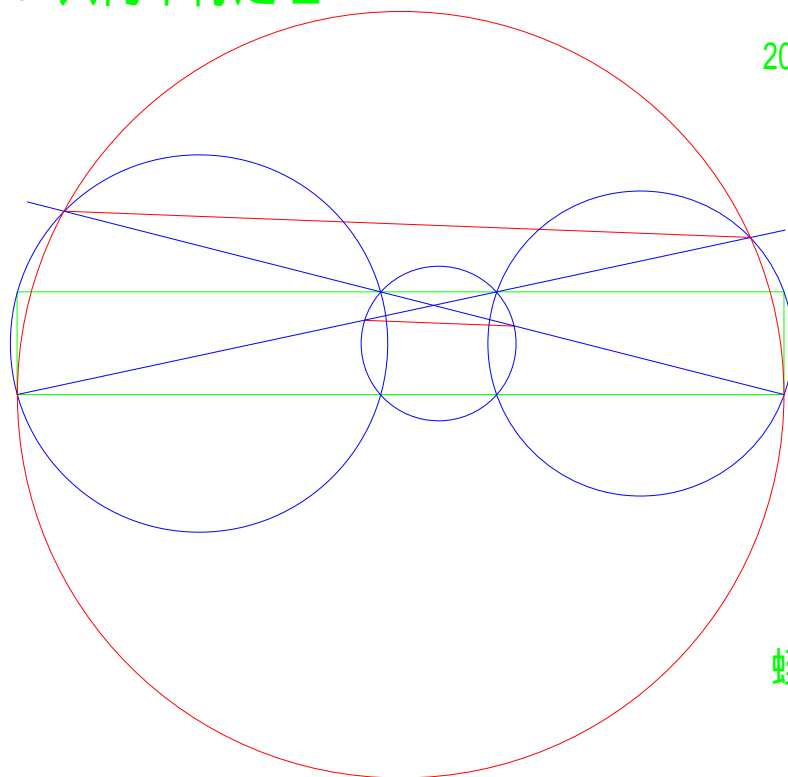

蛭子井博孝

2009-2-24

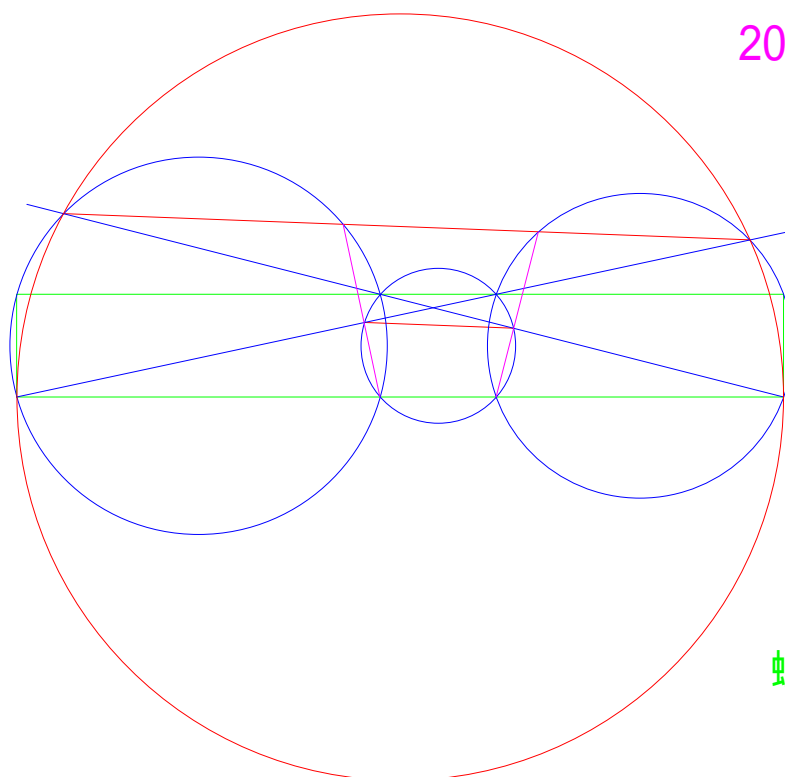

蛭子井博孝

h-10-5 三角形の接線対辺交点共線定理

2008-10-5(日)

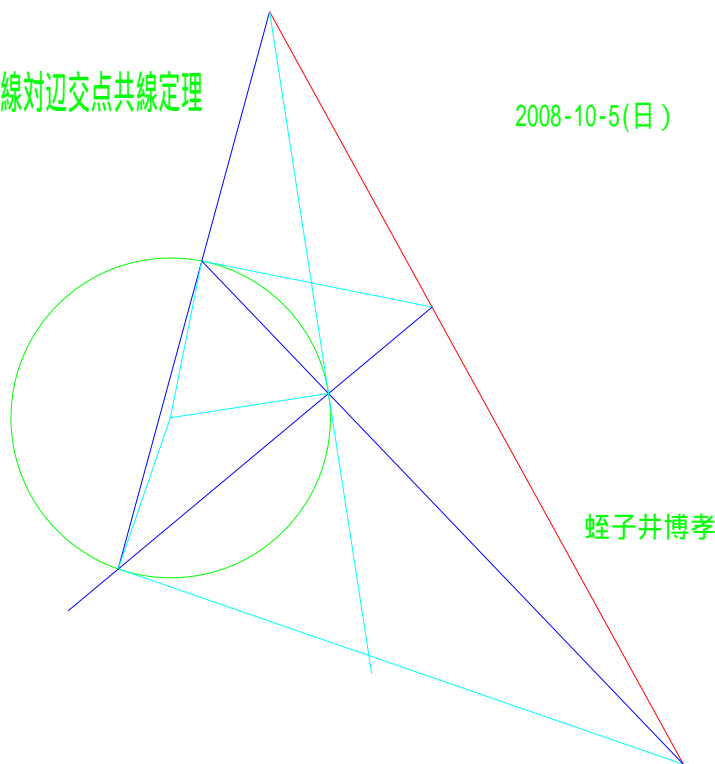

蛭子井博孝

共点

2009-2-24

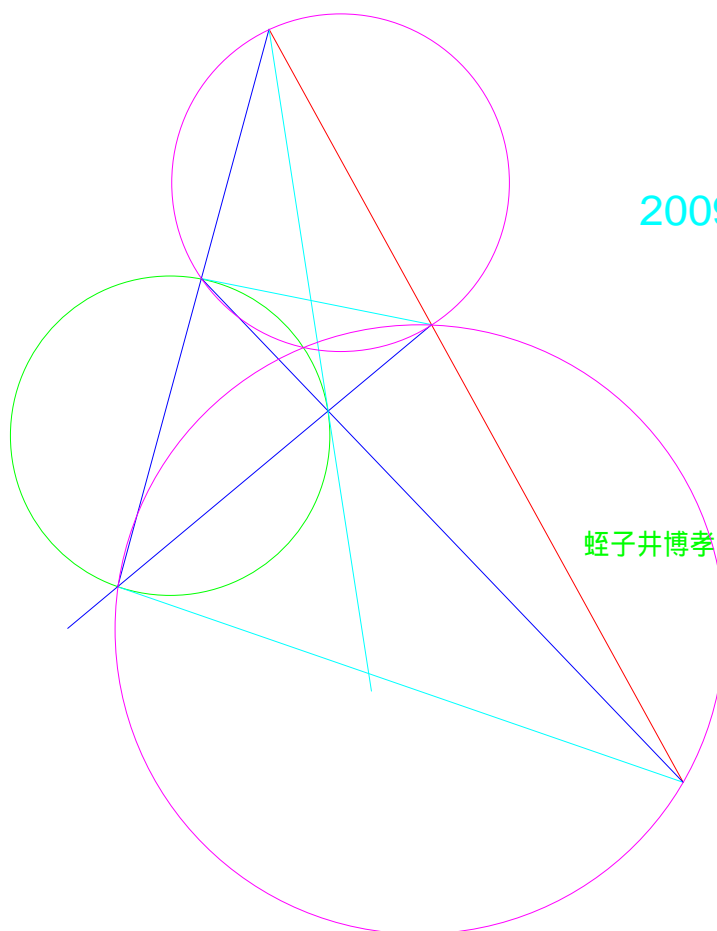

蛭子井博孝

平行線上の3円による共円平行線の定理

HI-328

2008-10-6(月)

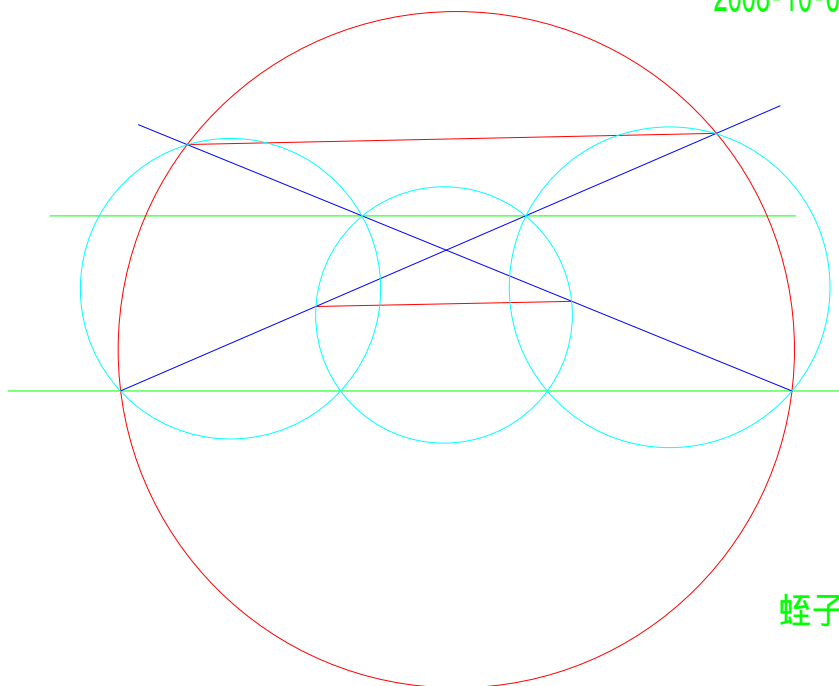

蛭子井博孝

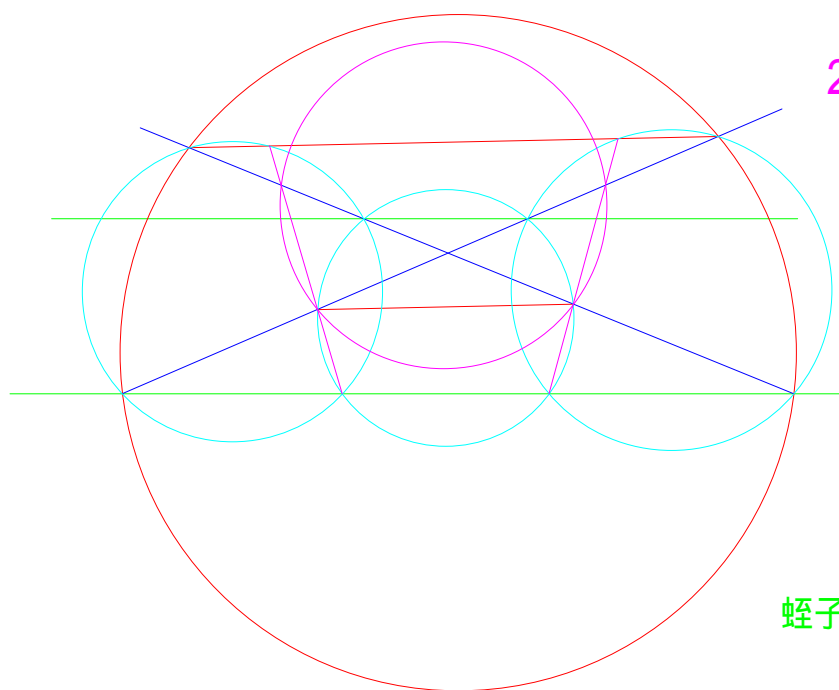

2009-2-24

蛭子井博孝

HI-329

TULIPの定理

2008-10-6(月)

モチーフ パラTulip

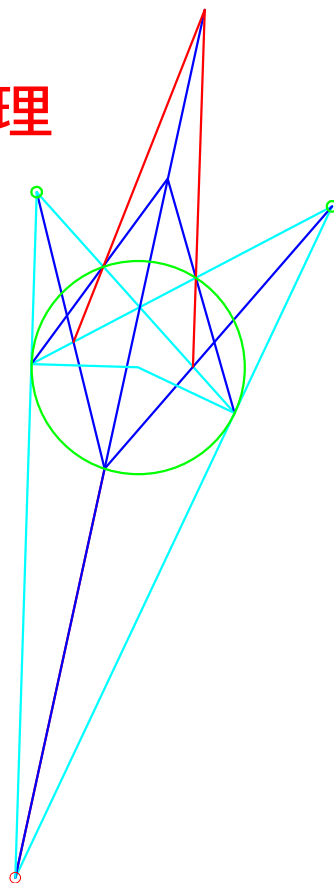

蛭子井博孝

TULIPの定理

2009-2-24

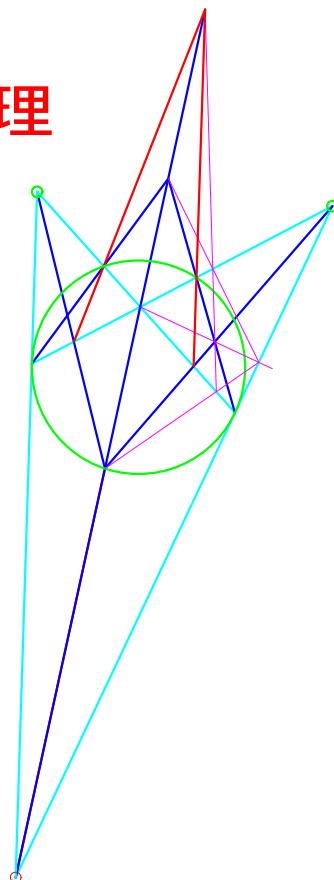

蛭子井博孝

HI-330

重量挙げの定理

2008-8-9

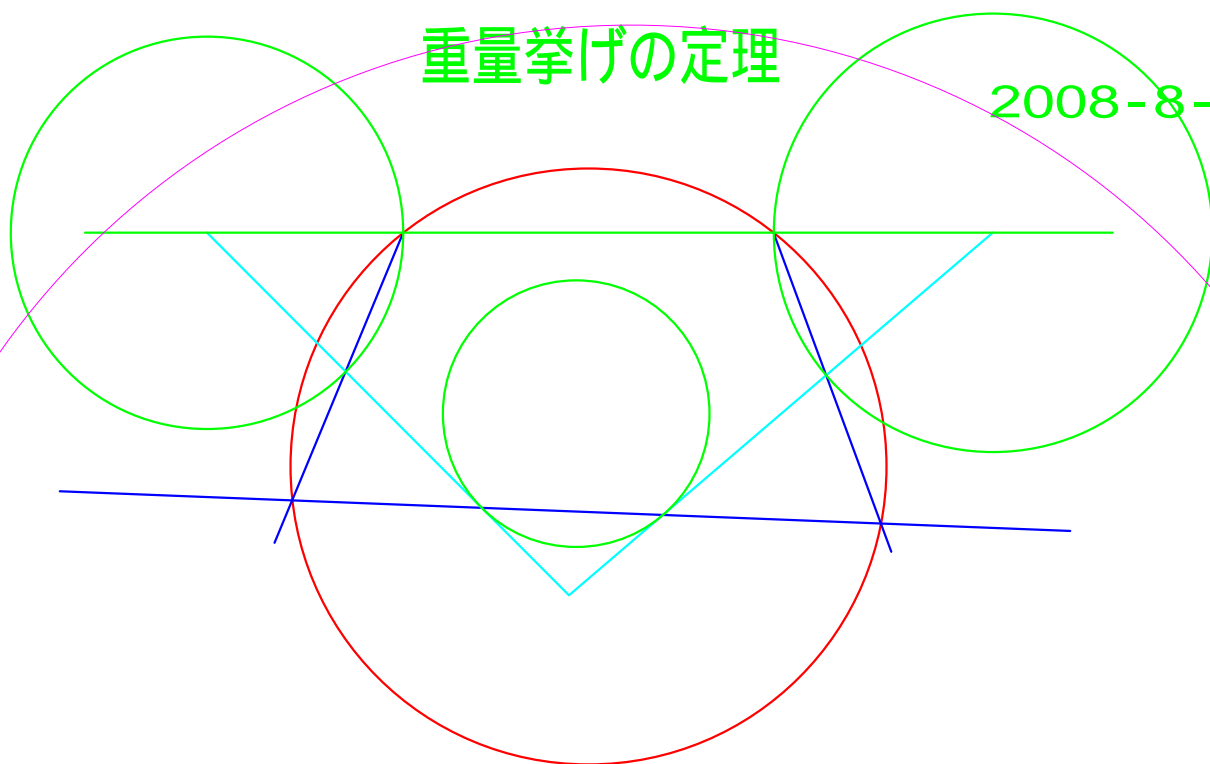

H.E

2009-2-24

重量挙げの定理

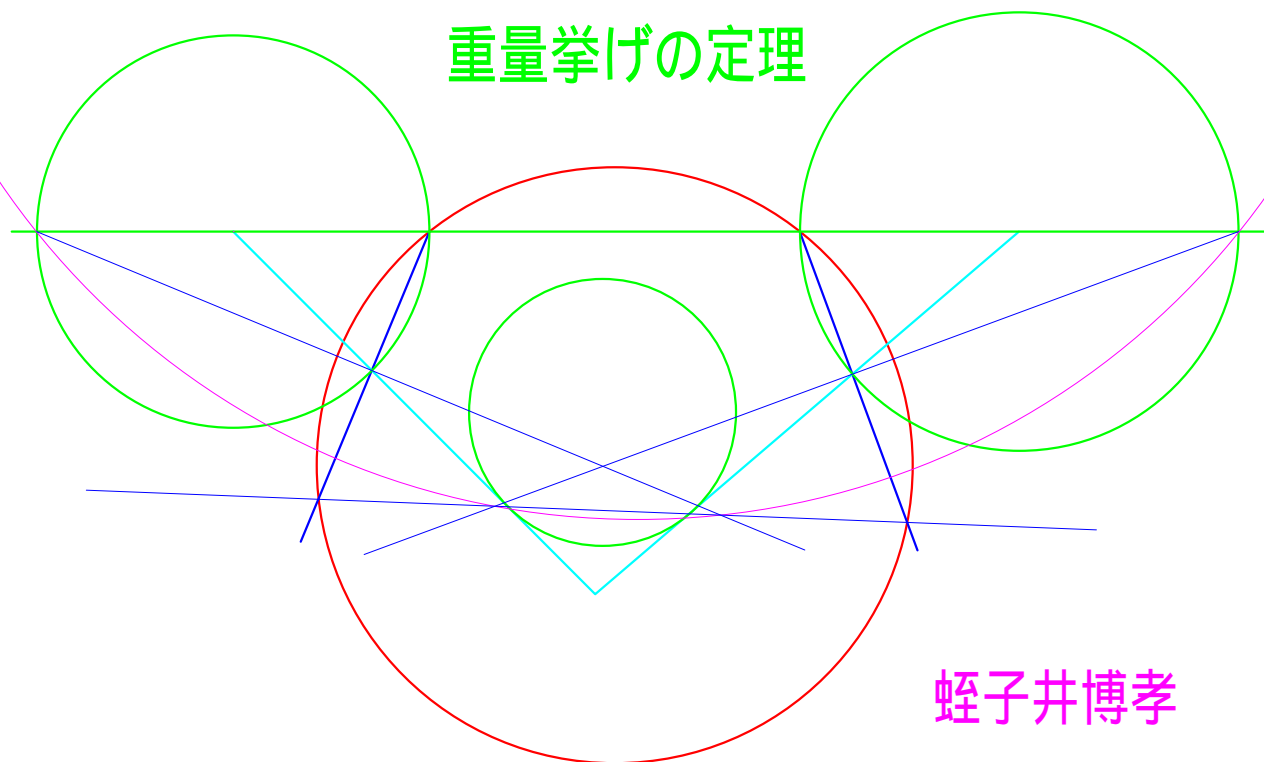

蛭子井博孝

FI-331

バラの定理
外バラの定理

2006-8-7

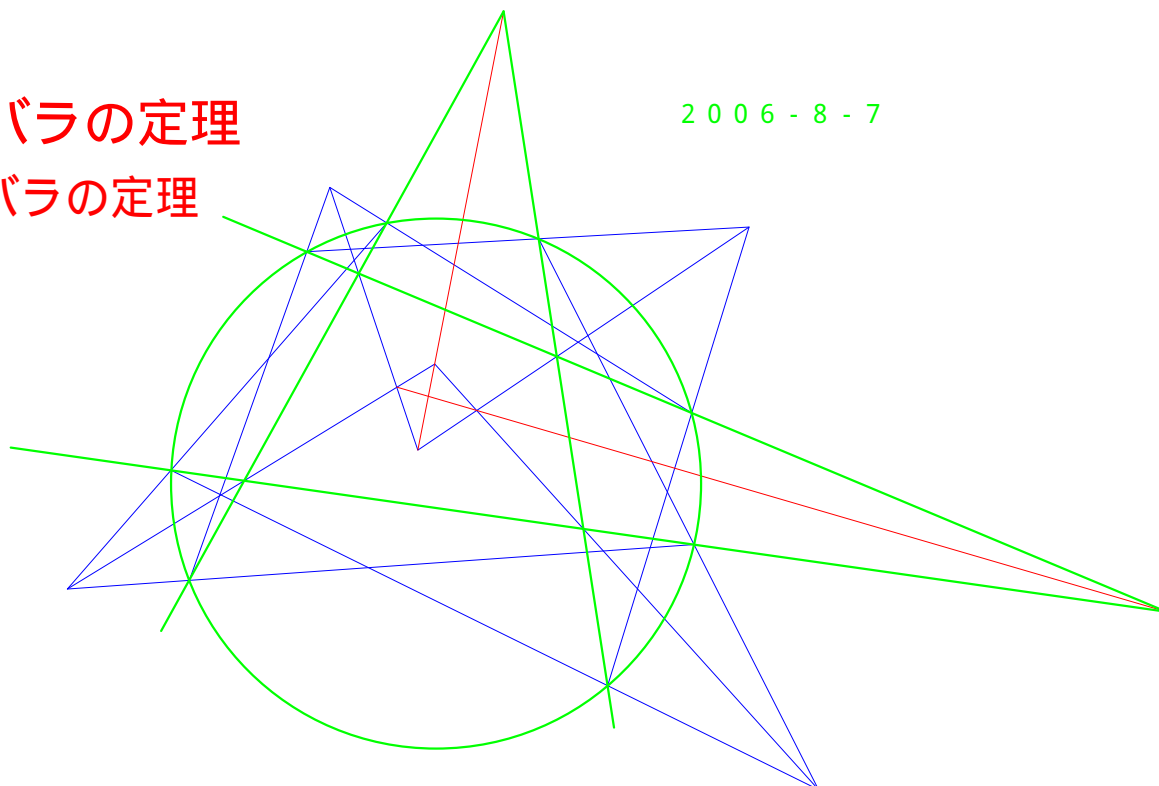

蛭子井博孝

バラの定理
外バラの定理

2006-8-7

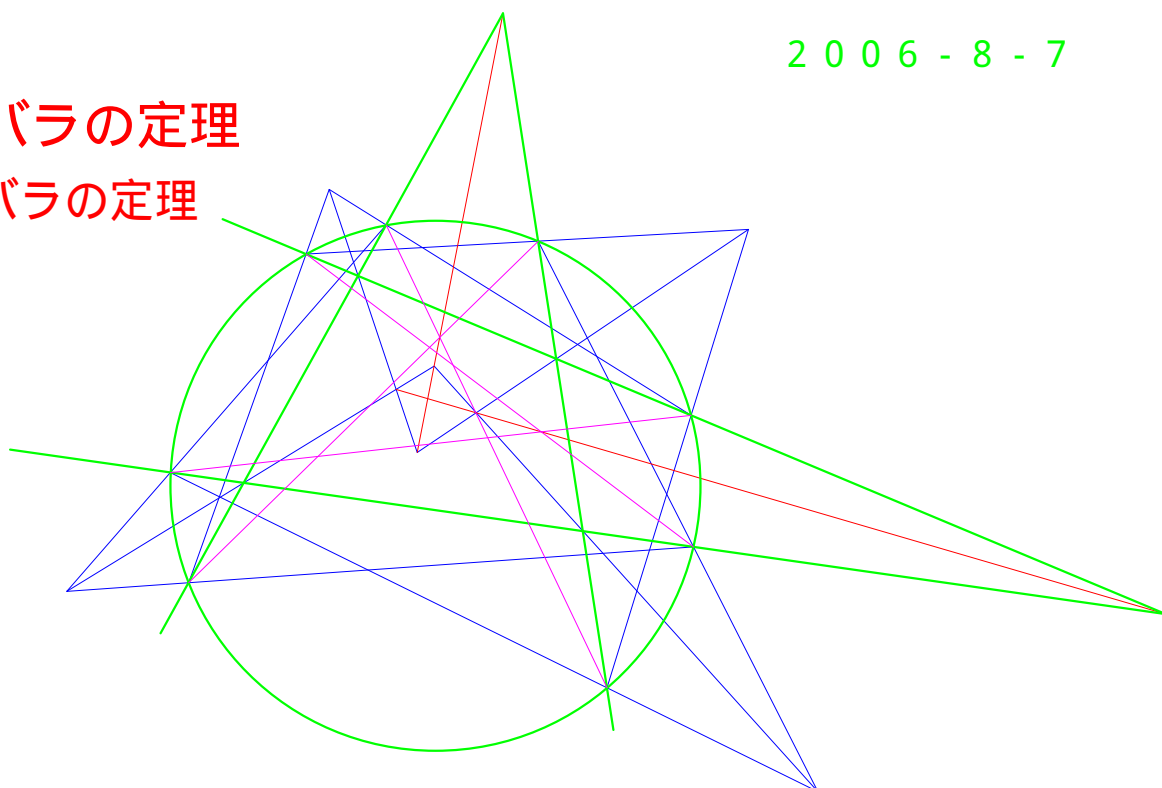

蛭子井博孝

FI-332

暑中見舞い申し上げます

<http://dory.no-blog.jp/>

青バラの定理

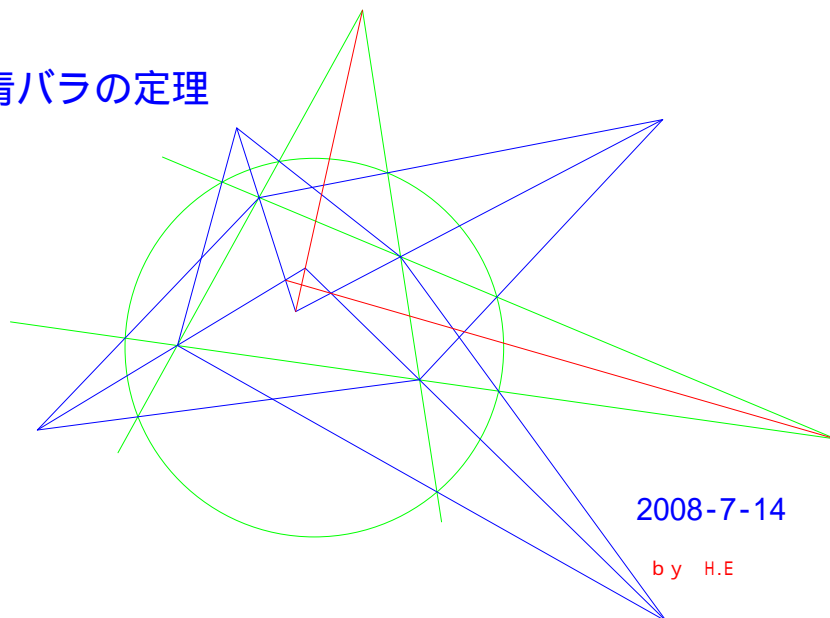

2008-7-14

by H.E

赤、青バラ ハーフミックスの定理

緑バラの定理

2009-2-24

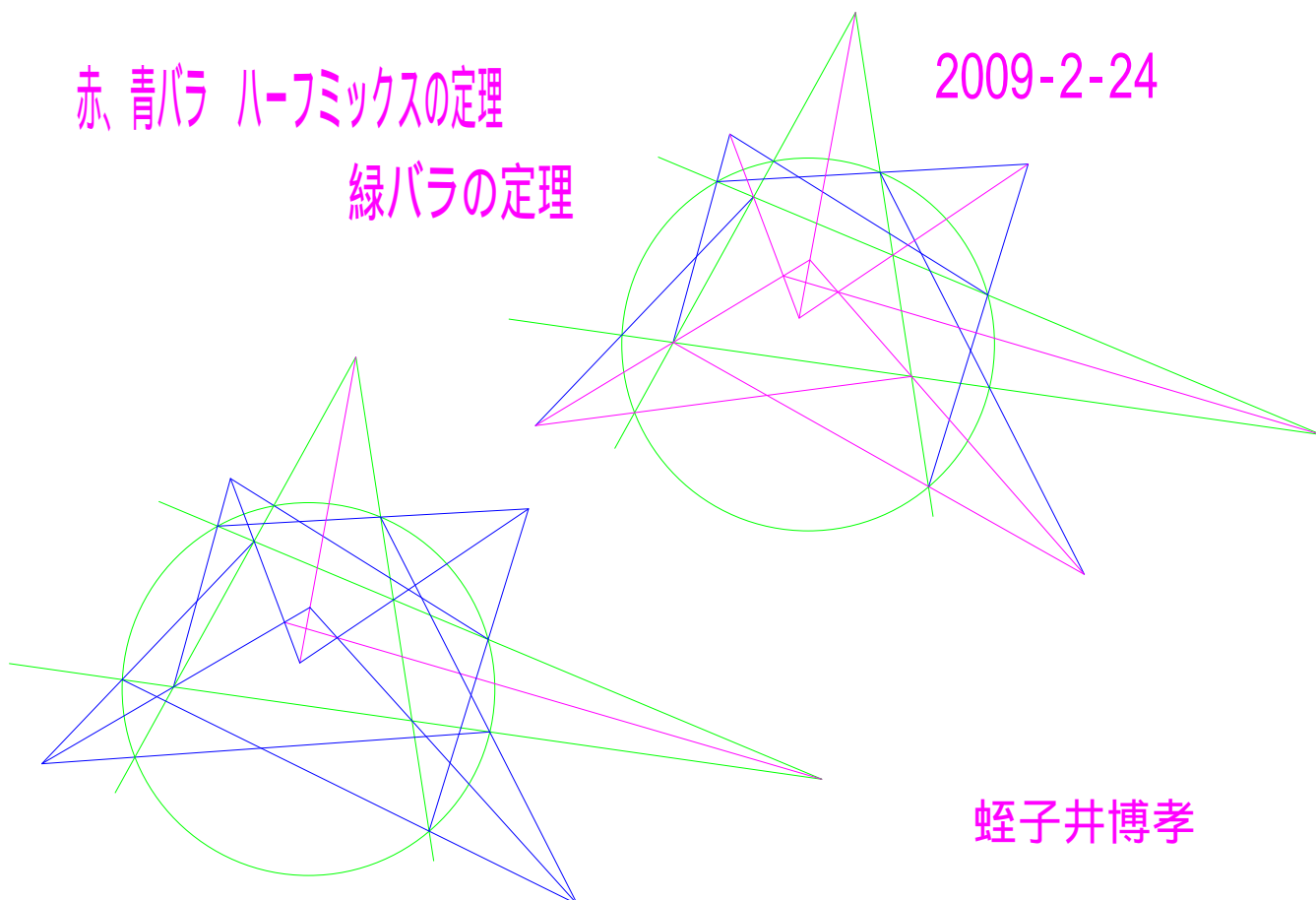

蛭子井博孝

3円に関する3共円の定理

HI-333

2008-10-7(火)

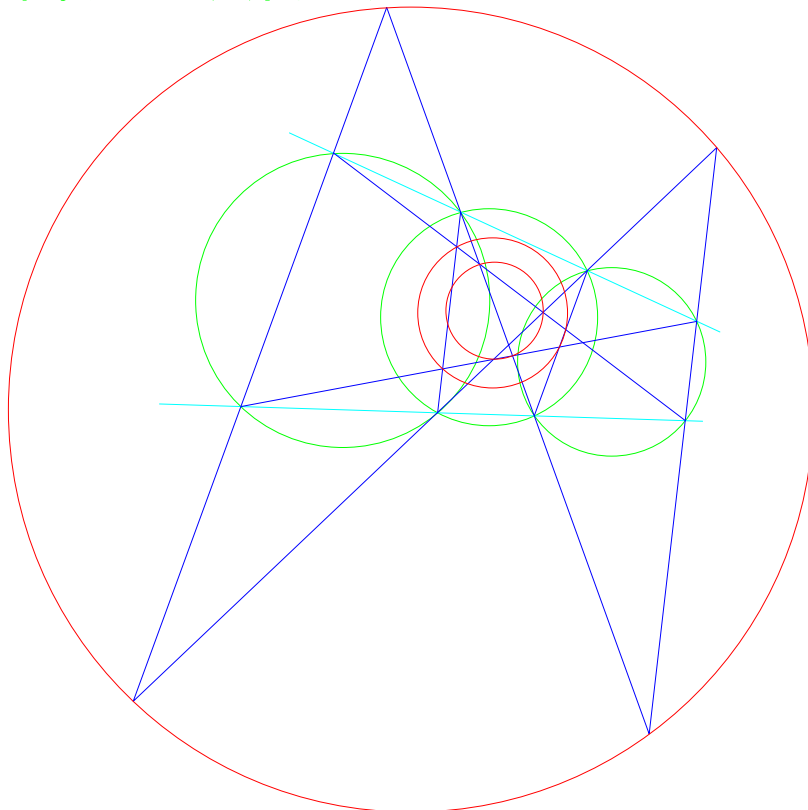

蛭子井博孝

2009-2-24

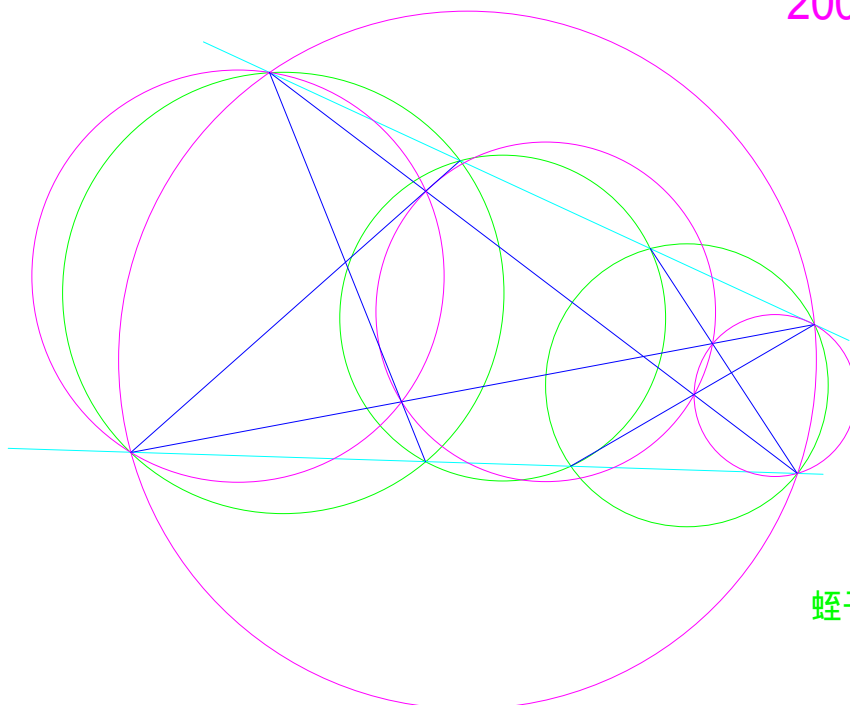

蛭子井博孝

円に外接する等脚台形に外接する円に内接する2円

HI-334

2008-10-7(火)

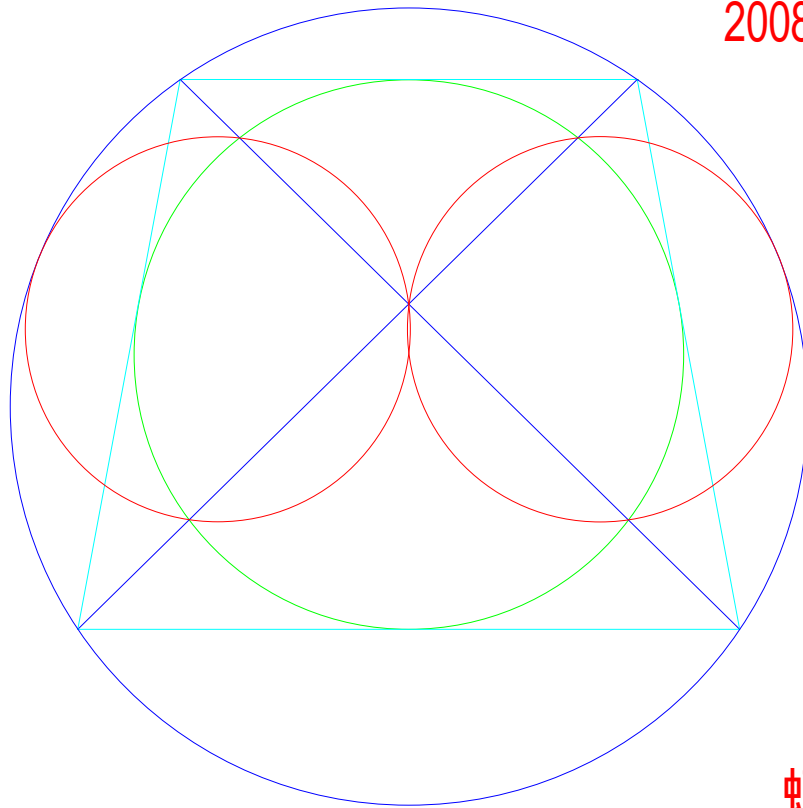

蛭子井博孝

2009-2-25

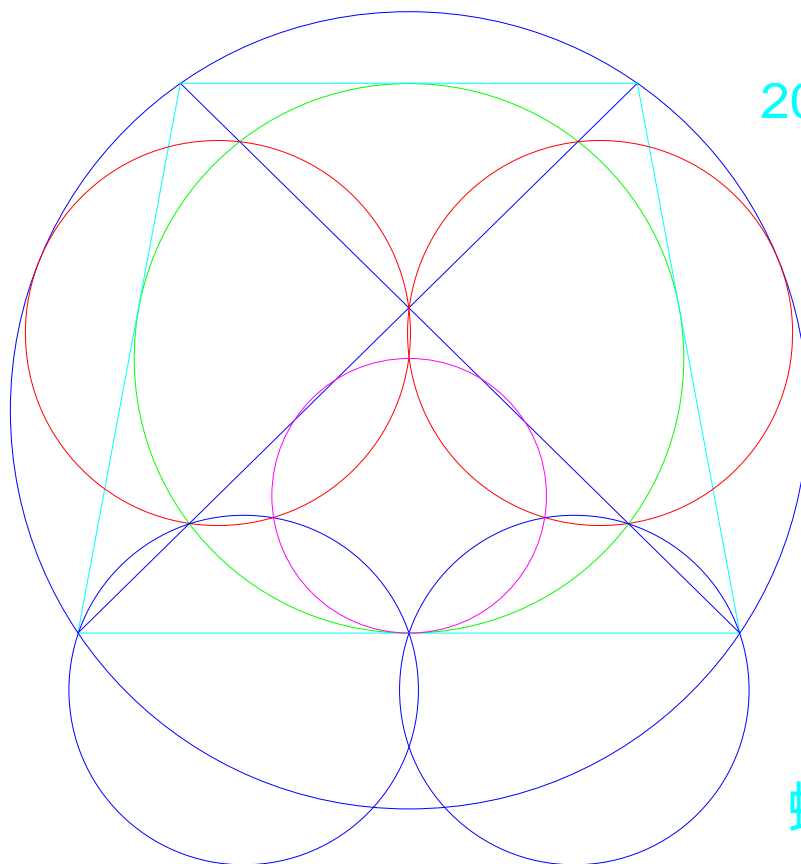

蛭子井博孝

h-10-7 の 平行定理

HI-335

2008-10-7(火)

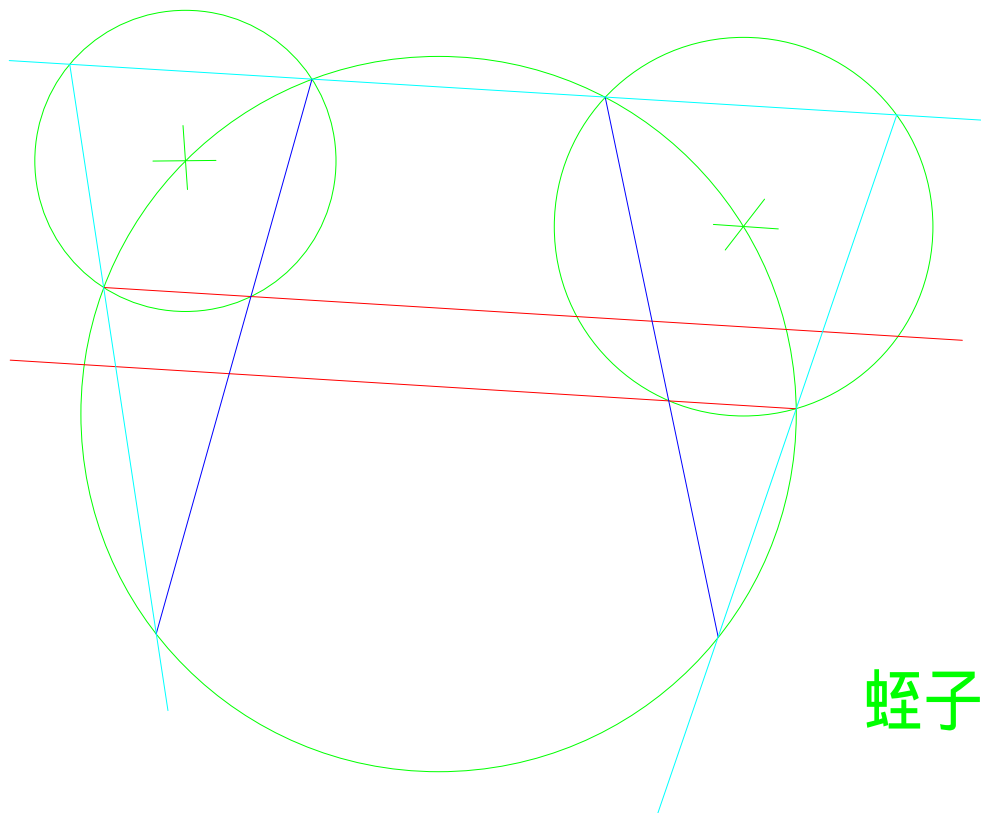

蛭子井博孝

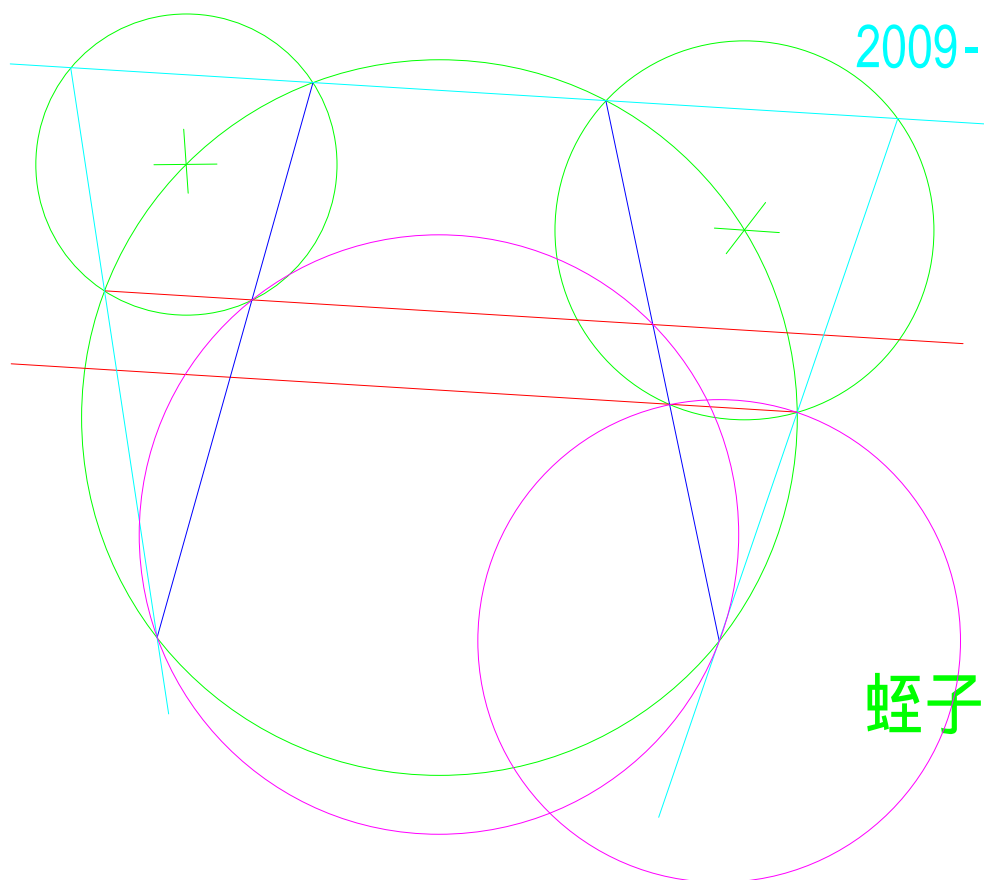

2009-2-25

蛭子井博孝

HI-336

僕らは仲間の共点定理

2008-10-7(火)

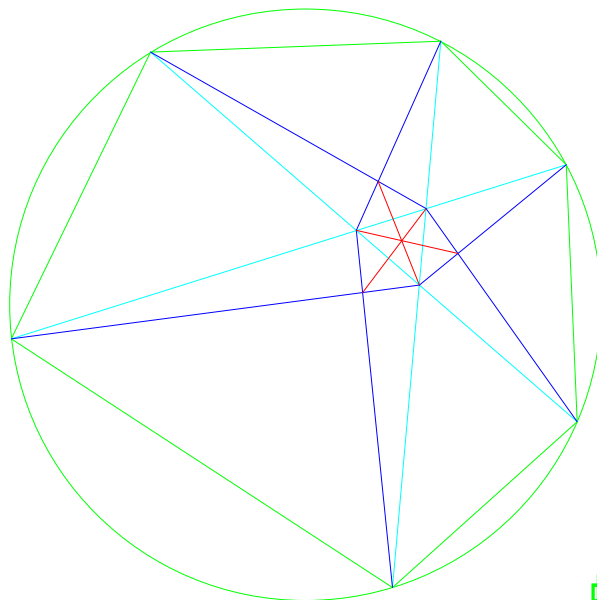

蛭子井博孝

2009-2-25

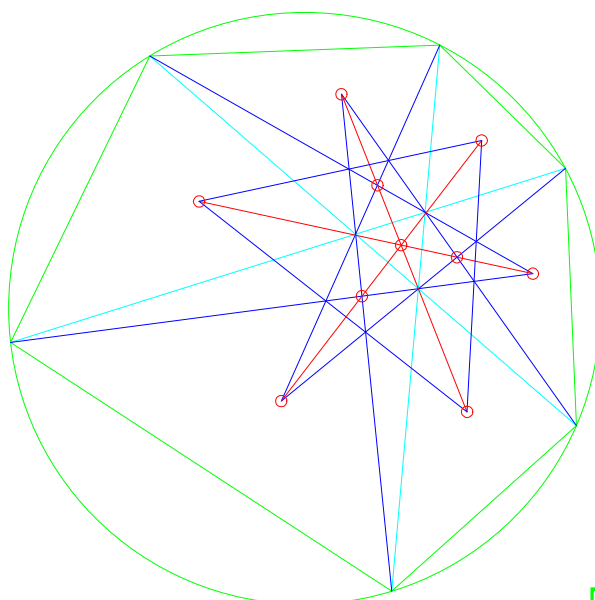

蛭子井博孝

HI-337

円周上の2つの四角形に関する
てるてる坊主の共線定理

2008-10-8(水)

僕らの仲間の共点定理が成り立てば、これも成立

蛭子井博孝

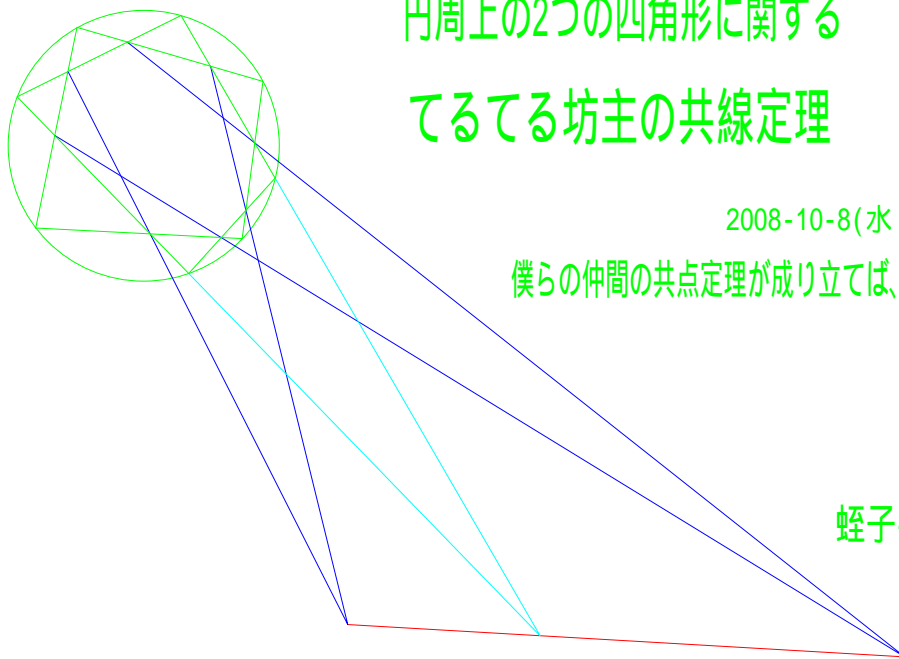

2009-2-25



蛭子井博孝

直径と2平行線の共円定理

HI-338

2008-10-13(月)

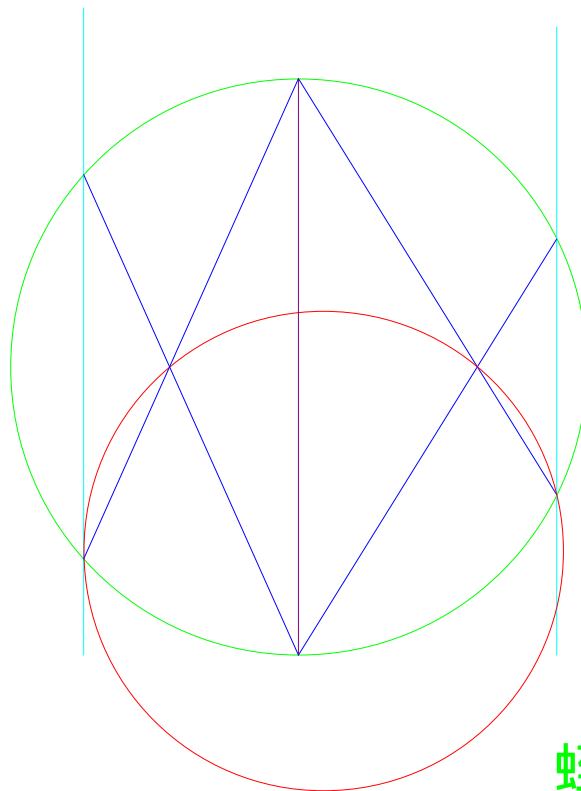

蛭子井博孝

2009-2-25

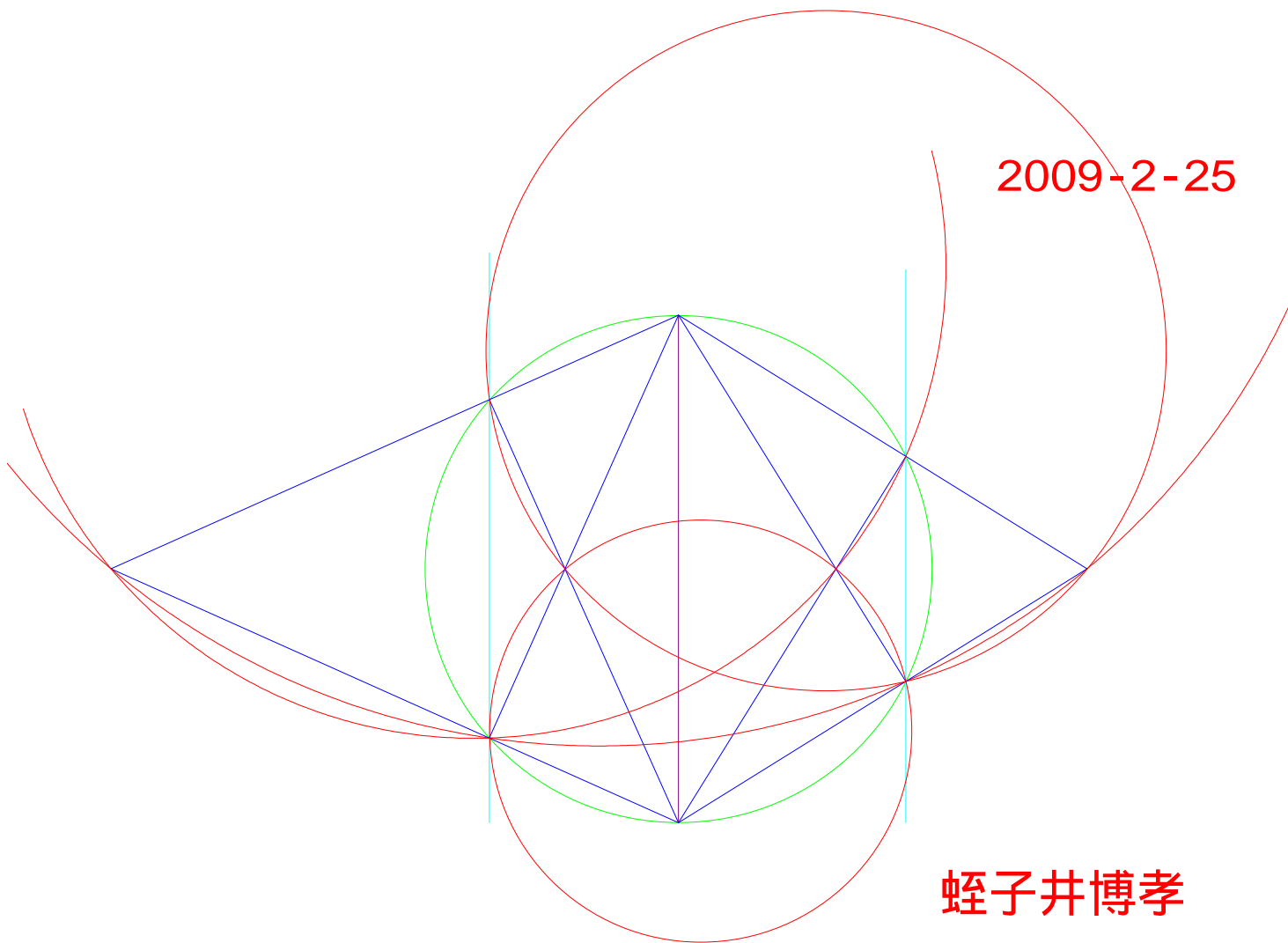

蛭子井博孝

HI-339

接円定理

2008-10-14(火)

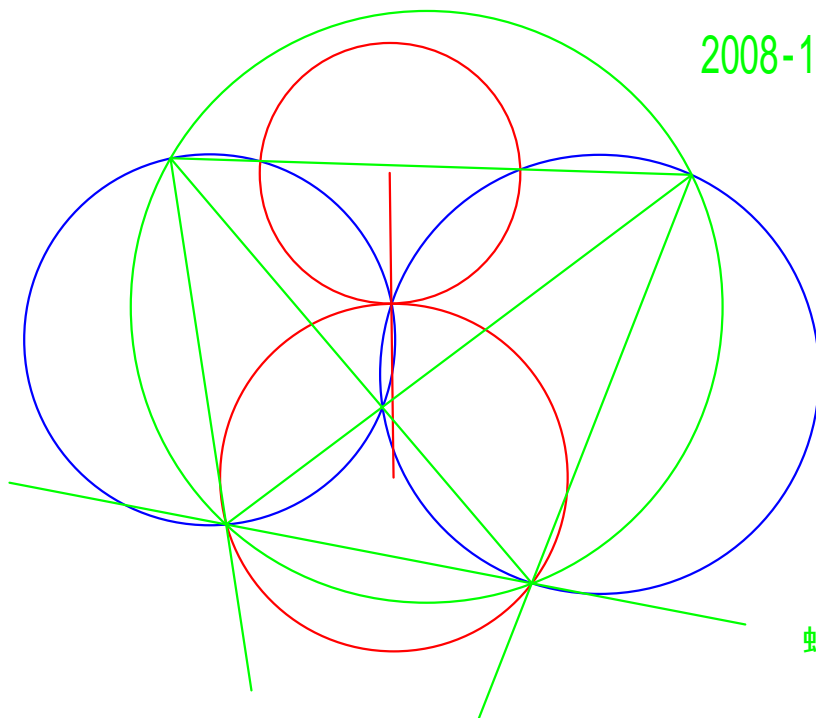

蛭子井博孝

接円定理

2009-2-25

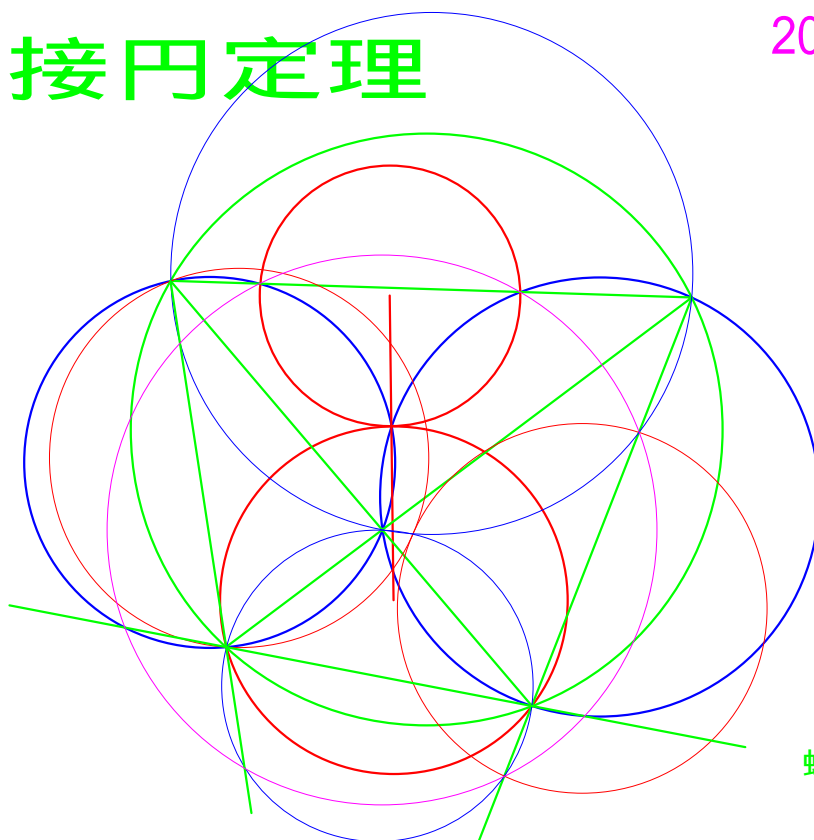

蛭子井博孝

HI-340

山登りの共点定理

2008-10-15(水)

モチーフ三角の山

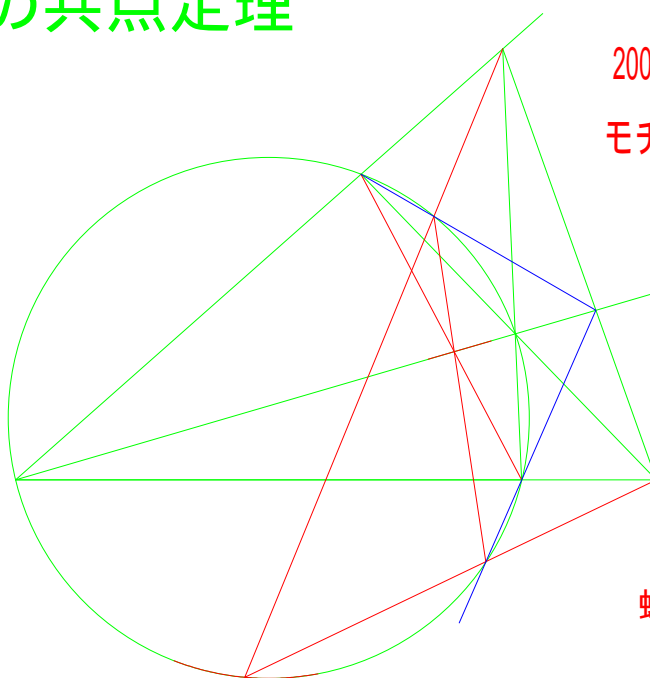

蛭子井博孝

山登りの共点定理

2009-2-25

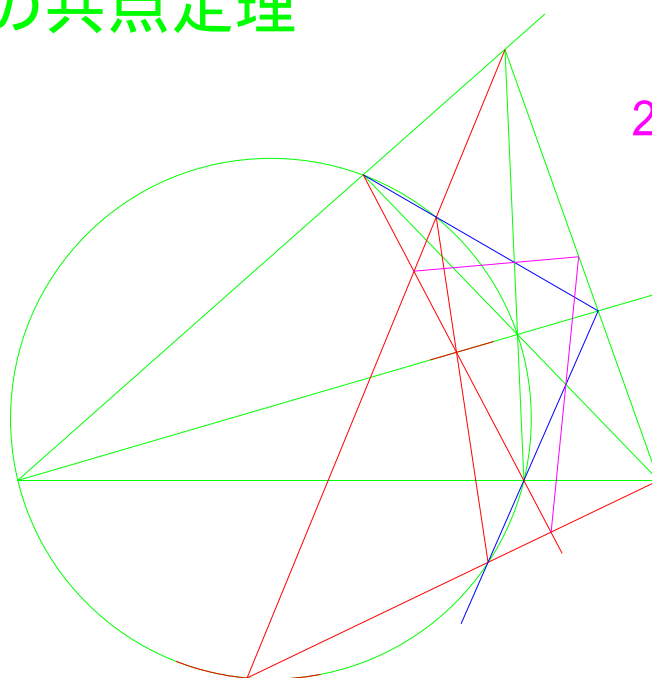

蛭子井博孝

中心を通る共線定理

HI-341

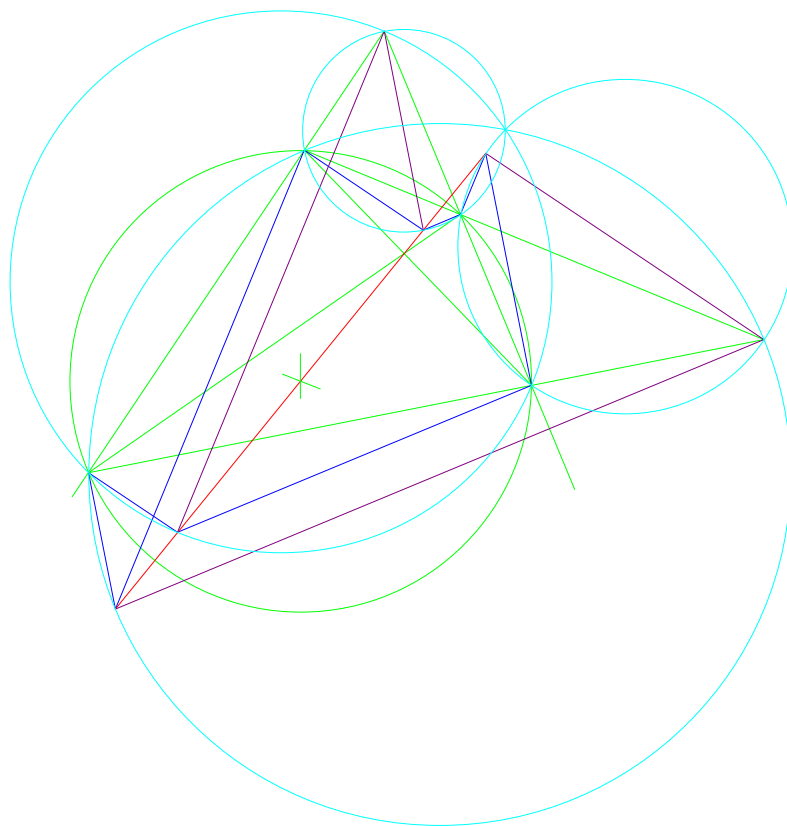

2008-10-18(土)

— 直径

蛭子井博孝

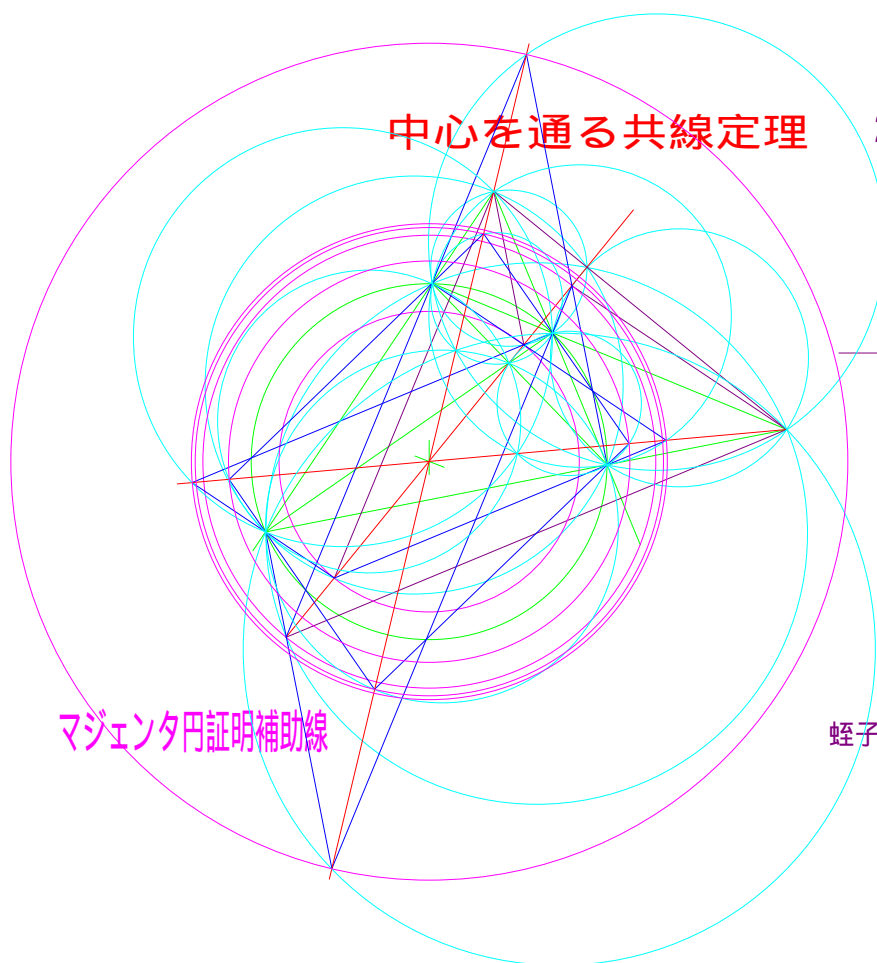

中心を通る共線定理

2008-10-18(土)

— 直径

マゼンタ円証明補助線

蛭子井博孝

円に内接する四角形に関する2接線による
共線共点定理 HI-342

2008-10-19(日)

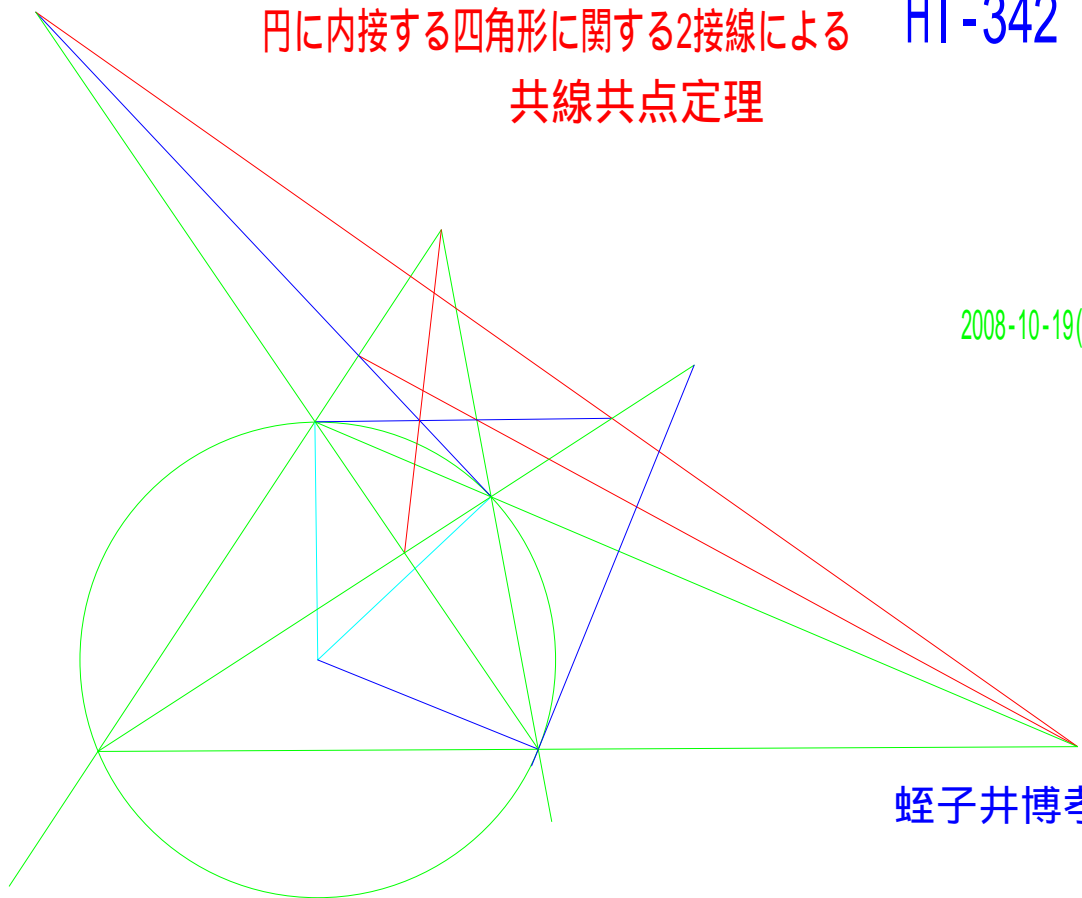

蛭子井博孝

2009-2-26

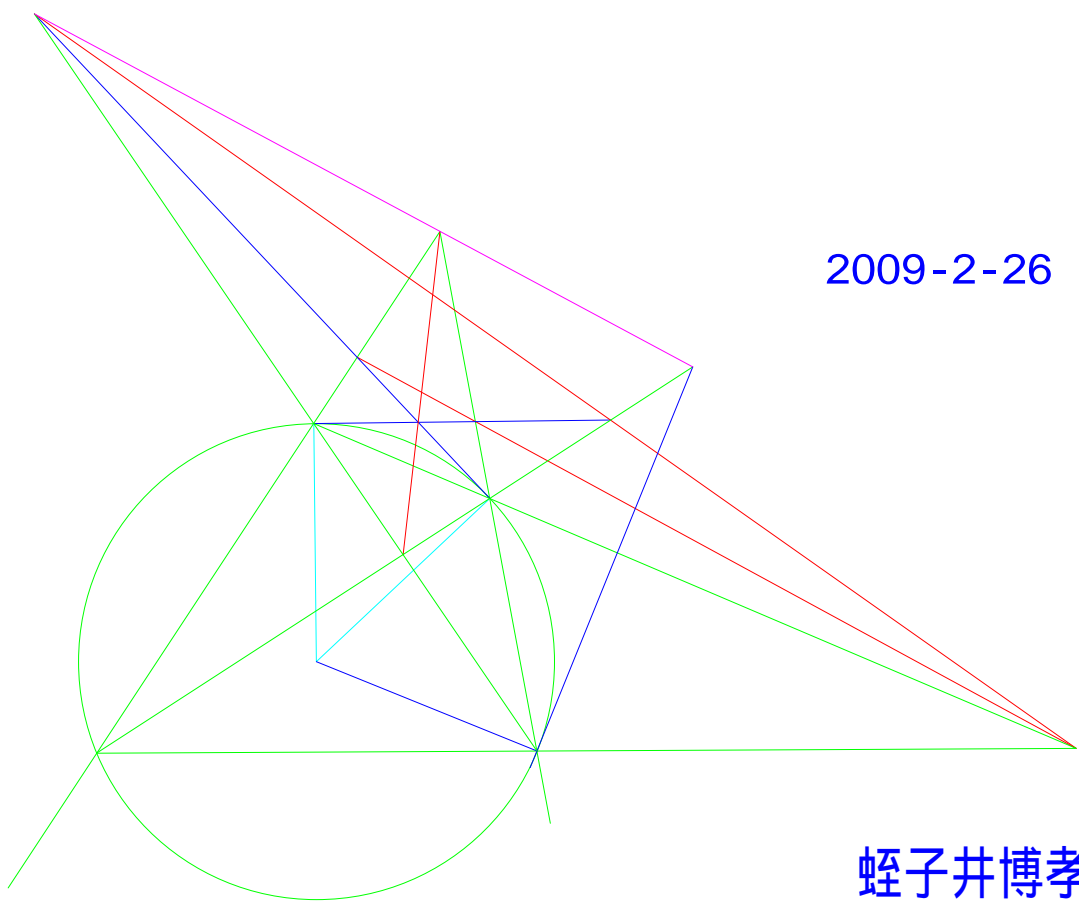

蛭子井博孝

HI-343X

チュ - リップの定理

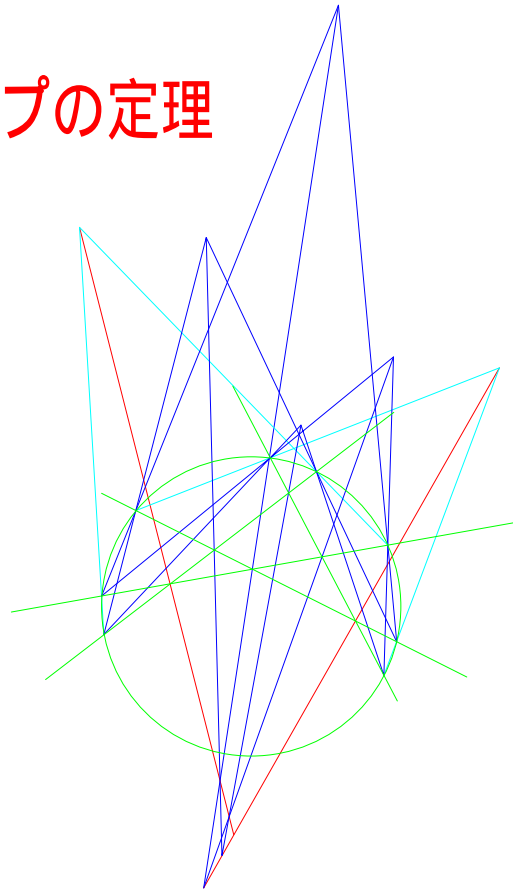

2008-10-6(月)

モチーフ ハマチの白菜鍋

蛭子井博孝

HI-344

11本の共点定理

2008-10-21

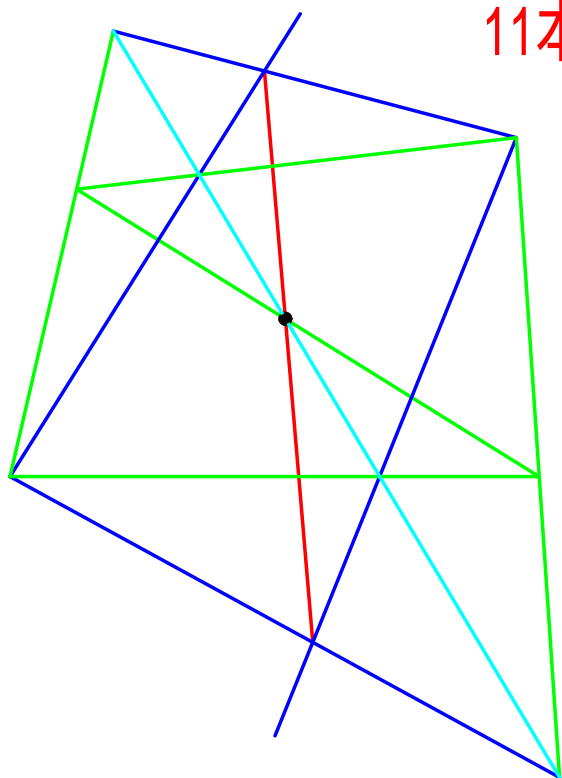

by H.E

2009-3-1

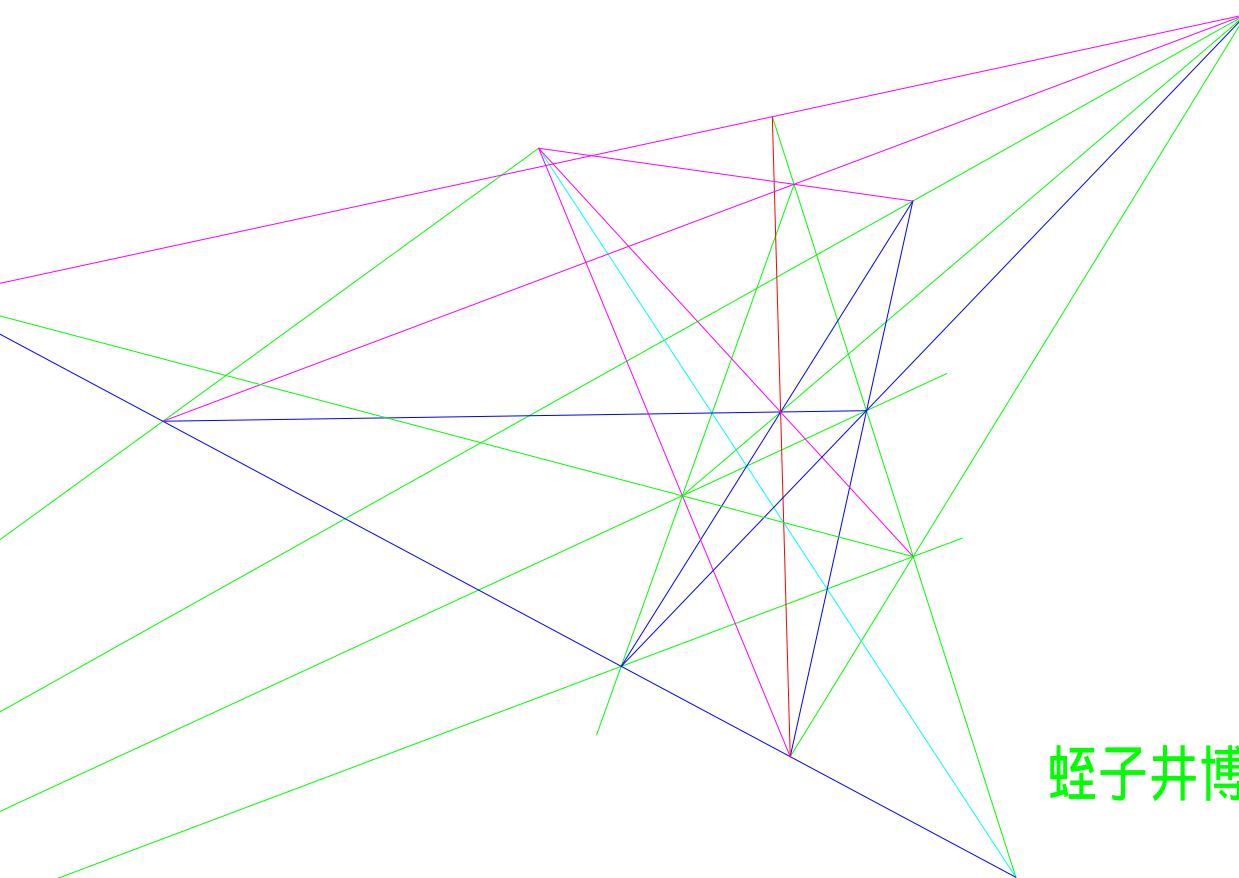

蛭子井博孝

HI-345

立方体の透視図

2008-10-22

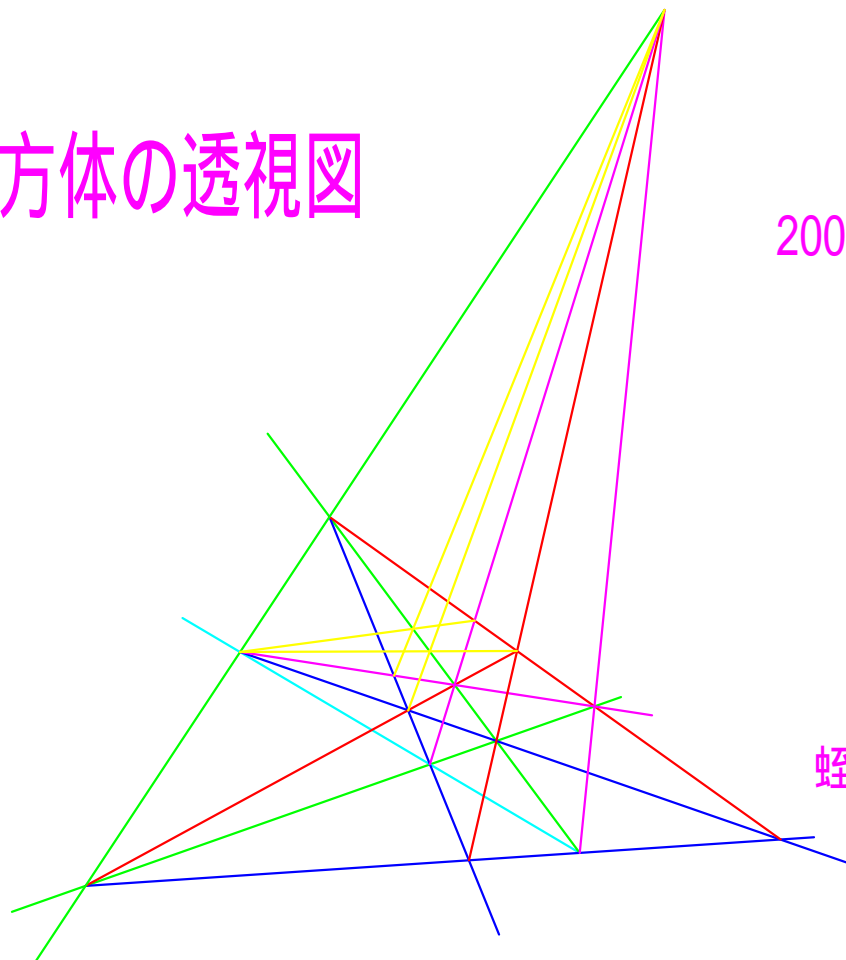

蛭子井博孝

2009-3-2



蛭子井博孝

HI-346

何処に収束するだろうか。

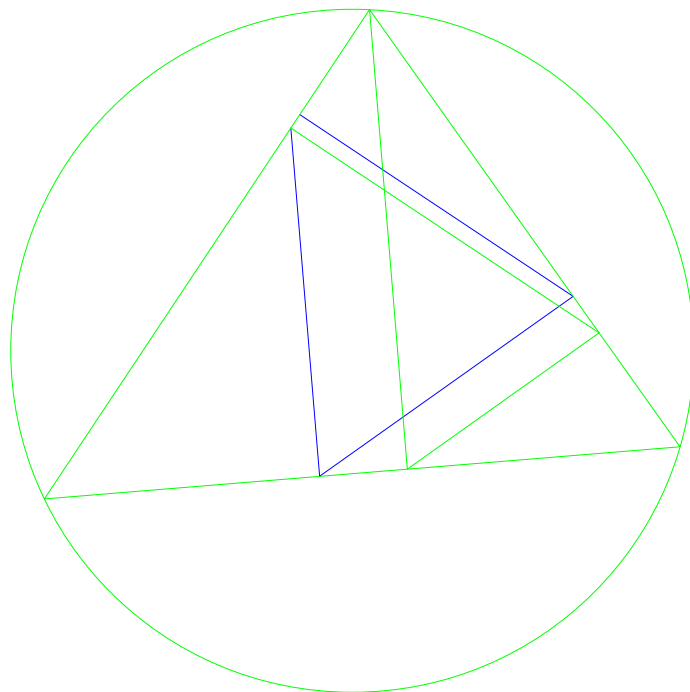

2008-10-26

蛭子井博孝

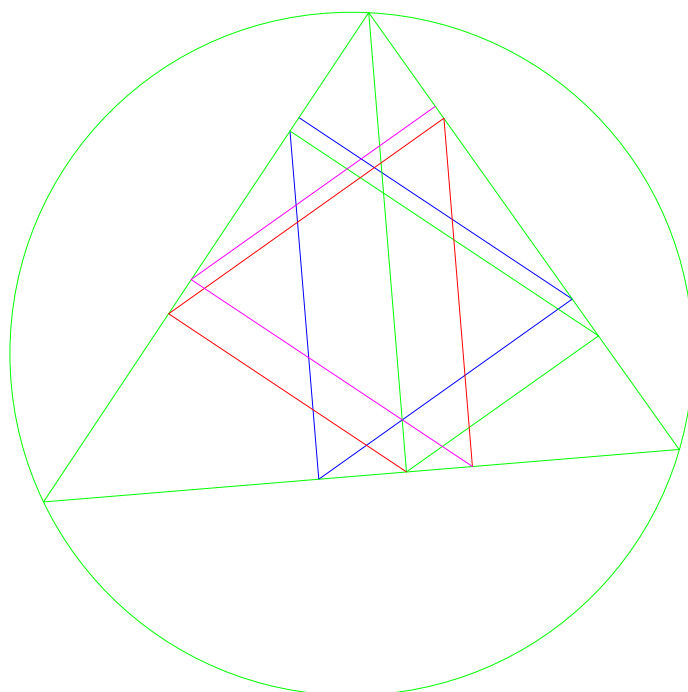

2009-3-2

蛭子井博孝

HI-347

円の中心は、その円に内接する四角形の対角点を結ぶ三角形の垂心である

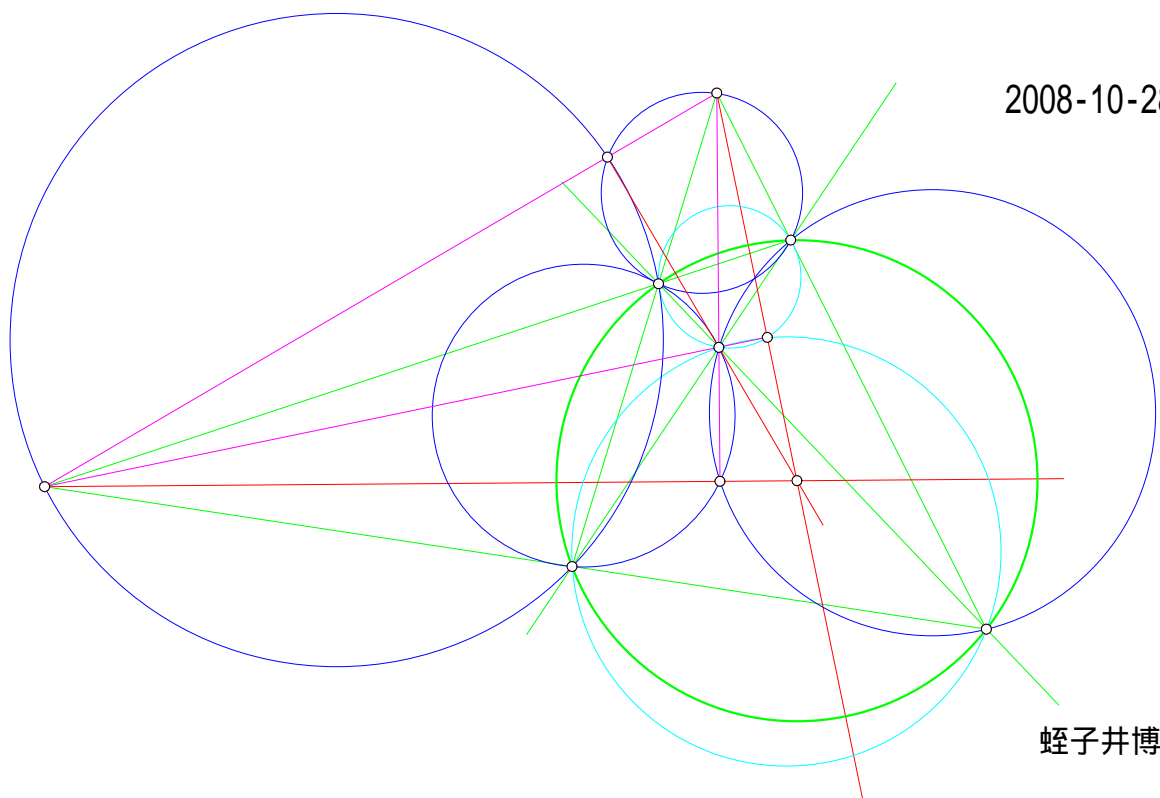

2008-10-28

蛭子井博孝

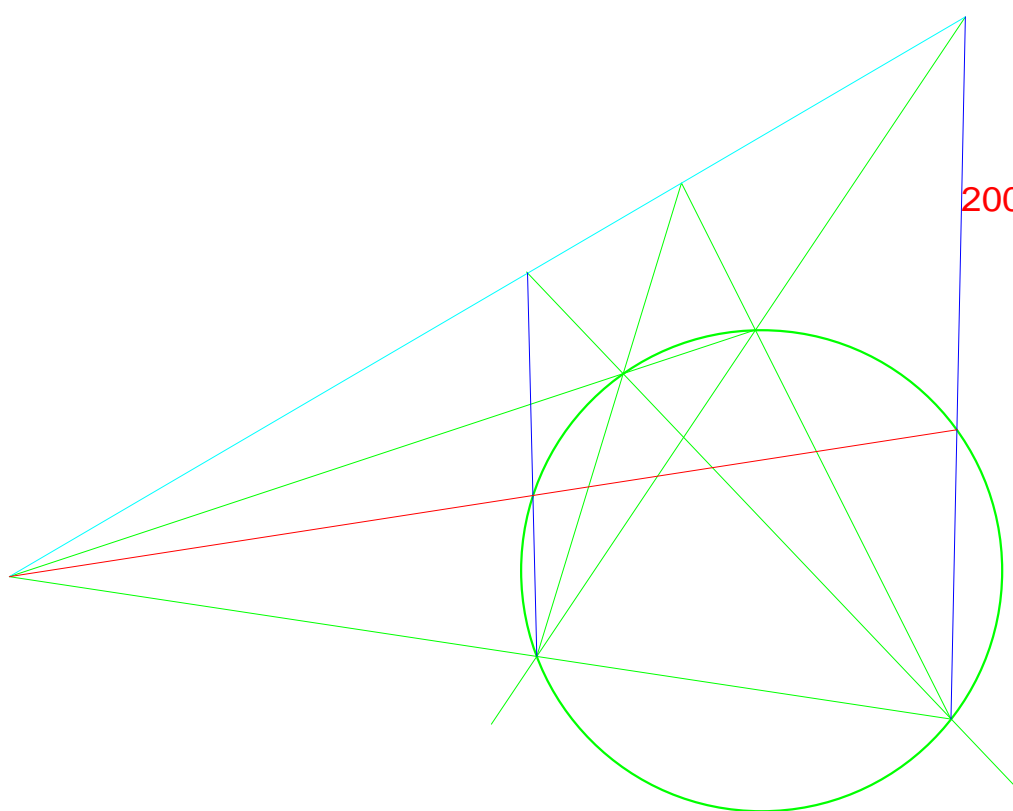

2009-3-2

蛭子井博孝

HI-348

2008-10-29

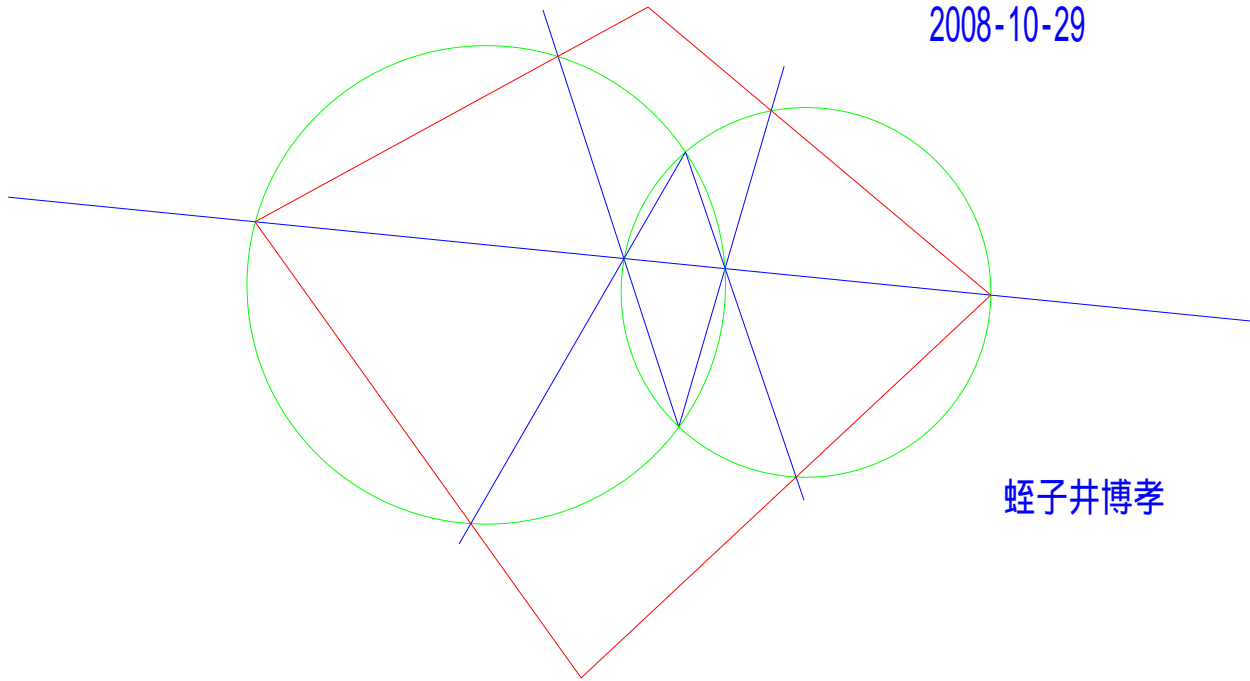

蛭子井博孝

2009-3-2

HEX

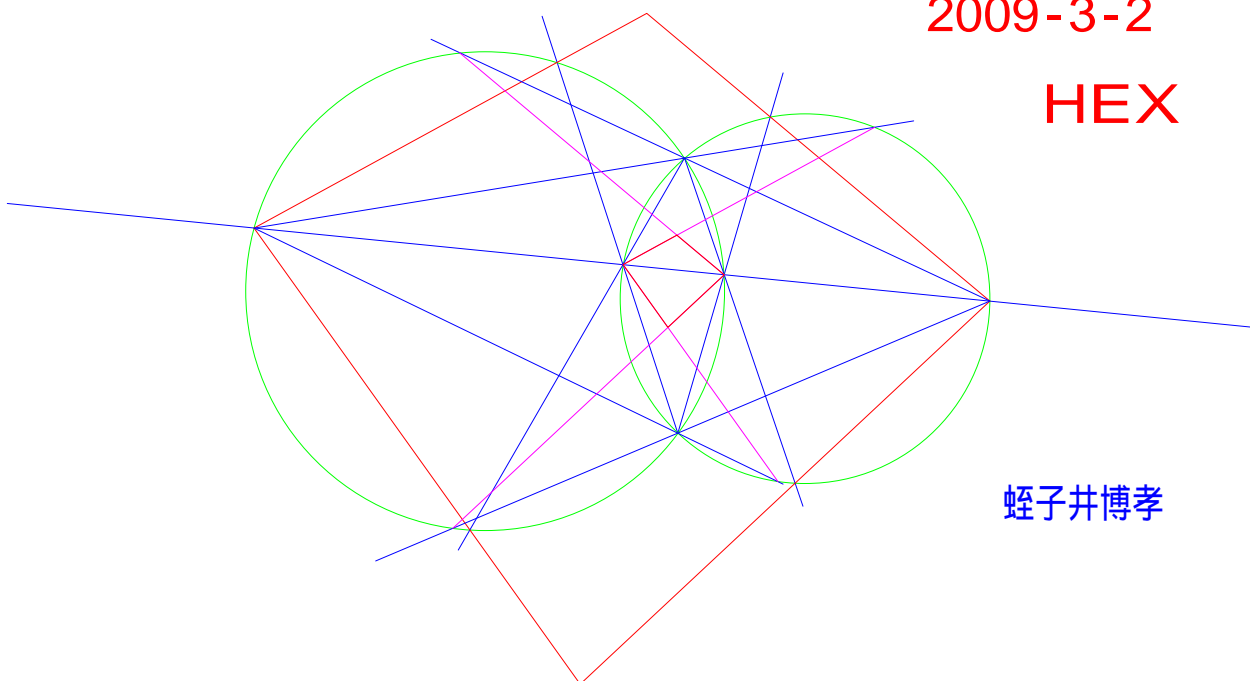

蛭子井博孝

HI-349

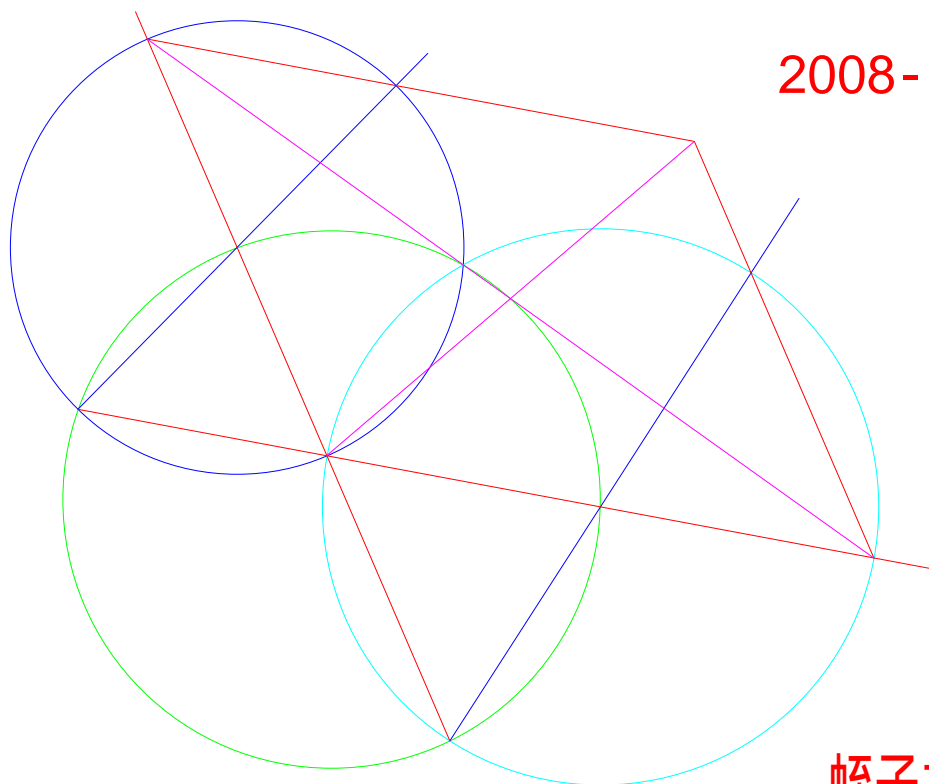

2008-11-1

蛭子井博孝

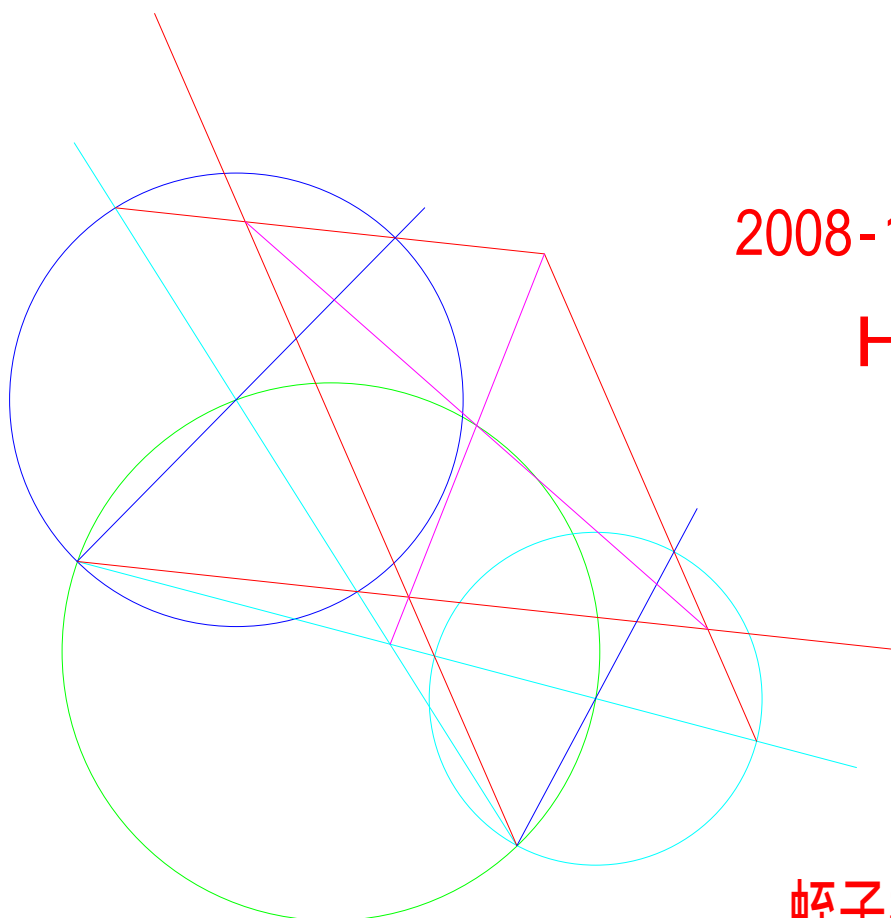

2008-11-1

HEX

蛭子井博孝

HI-350

2008-11-3

2 接円の平行定理

何故なら垂心

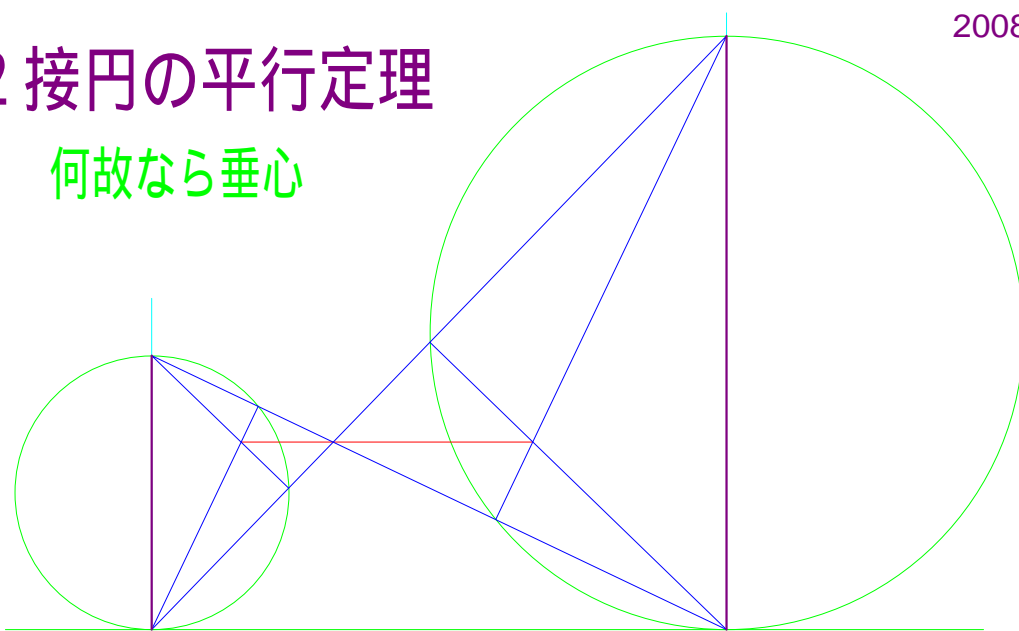

蛭子井博孝

2008-11-1

HEX

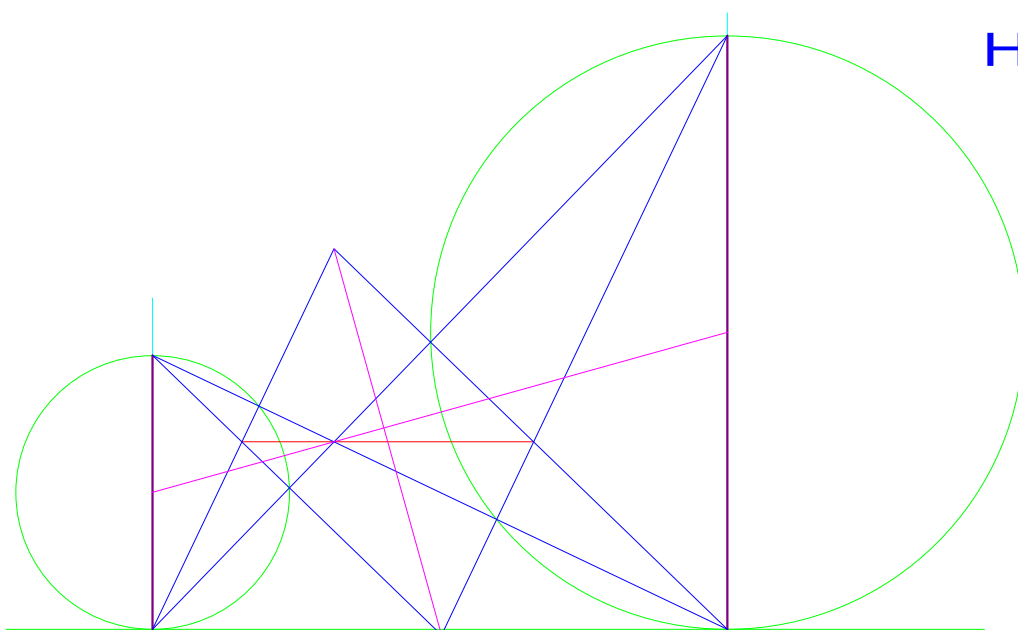

蛭子井博孝

HI-351

こたつの定理

第2定理

2008-11-6

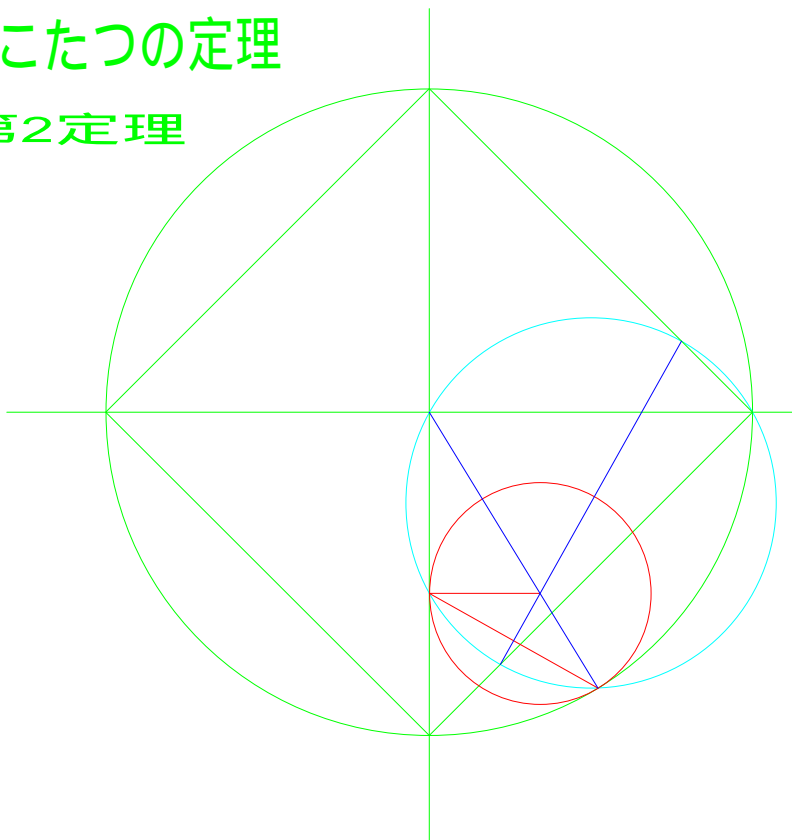

蛭子井博孝

2009-3-2

星

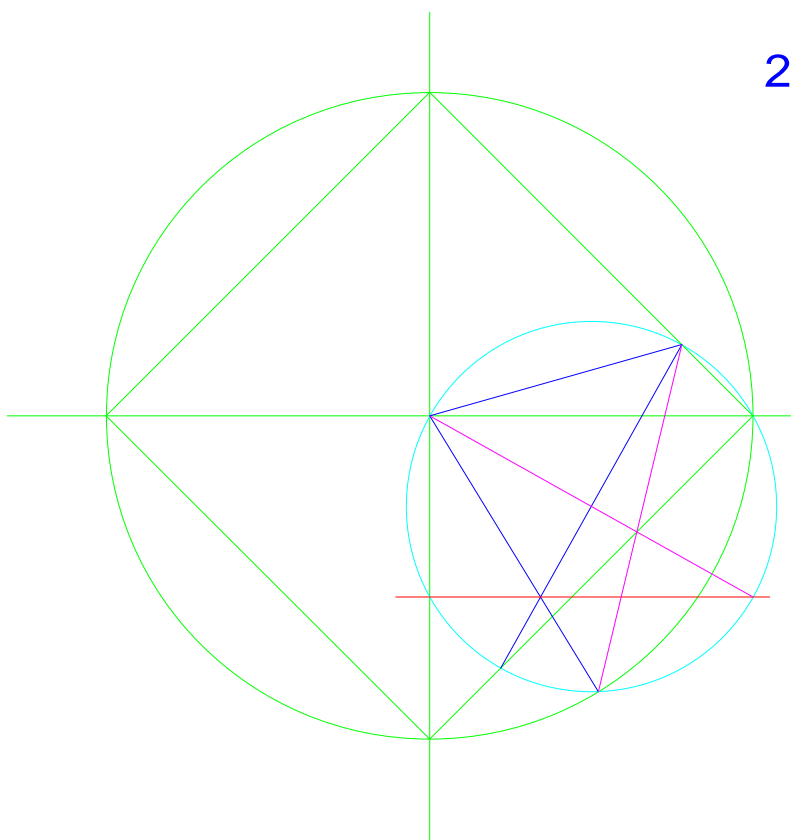

蛭子井博孝

HI-352

こたつの定理

2008-11-6

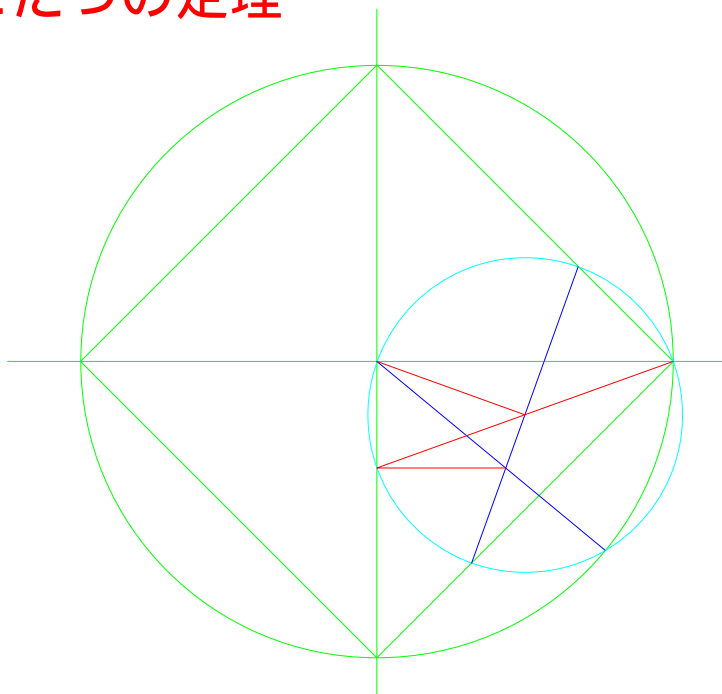

蛭子井博孝

こたつの定理

2009-3-2

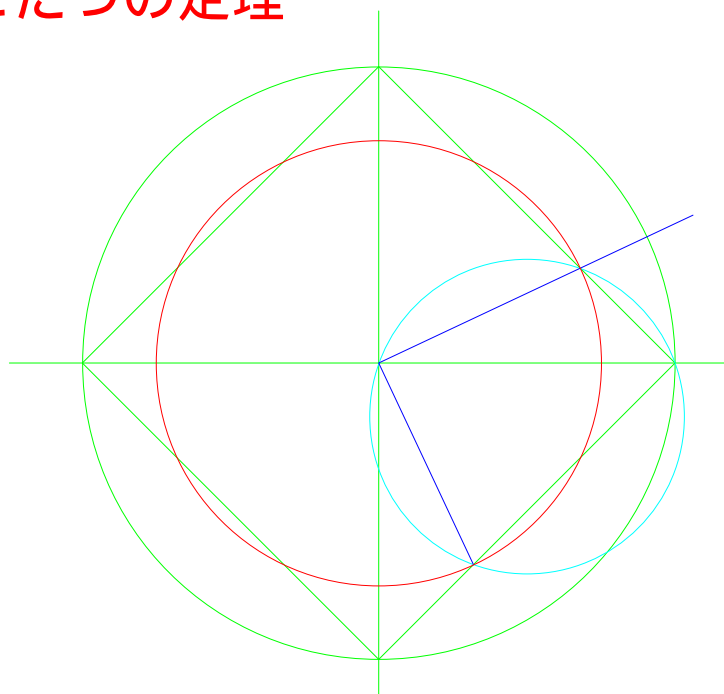

蛭子井博孝

HI-353

h-11-6 平行共円定理

2008-11-6

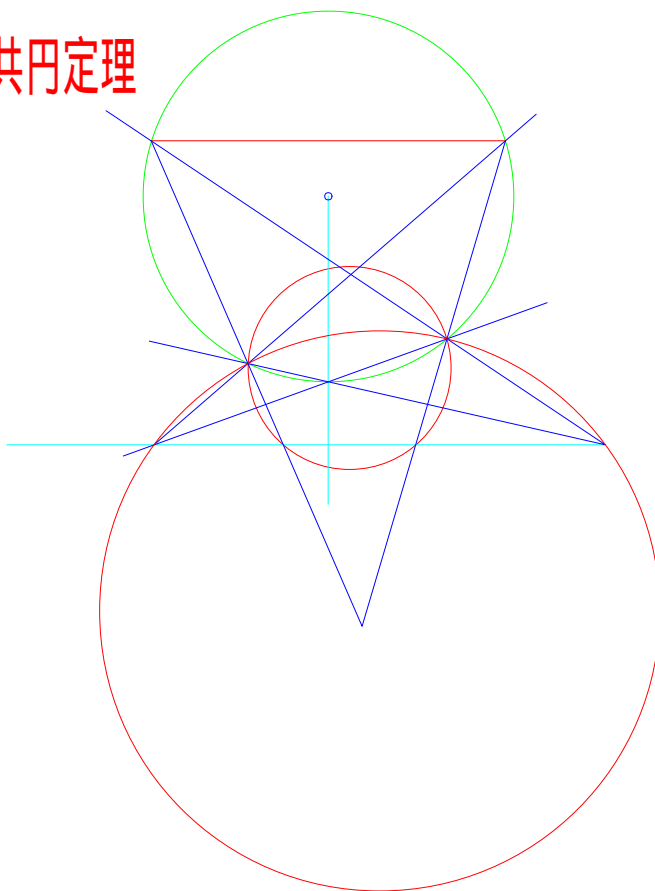

蛭子井博孝

h-11-6 平行共円定理

2009-3-2

星

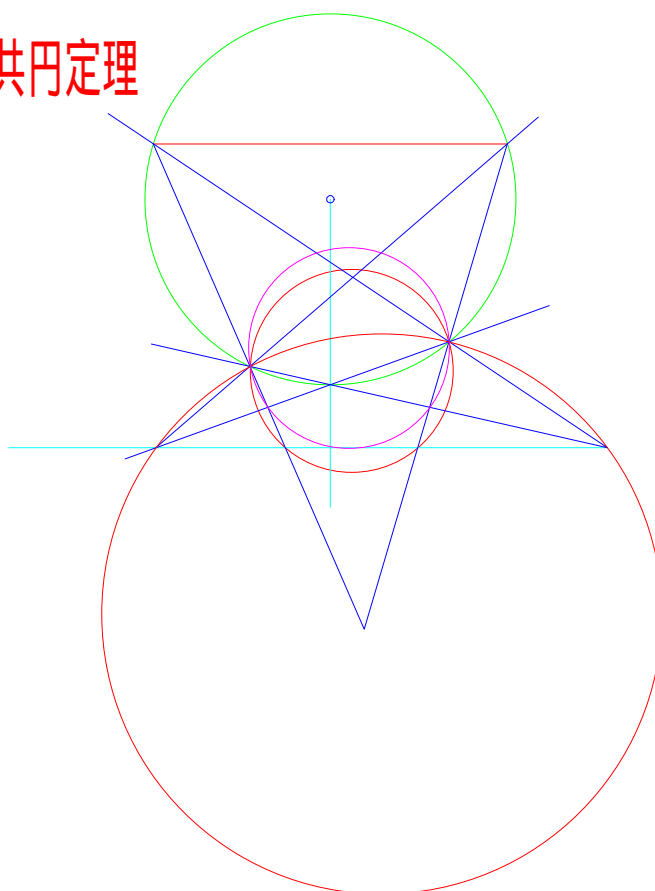

蛭子井博孝

HI-354

巴の垂直3等分定理

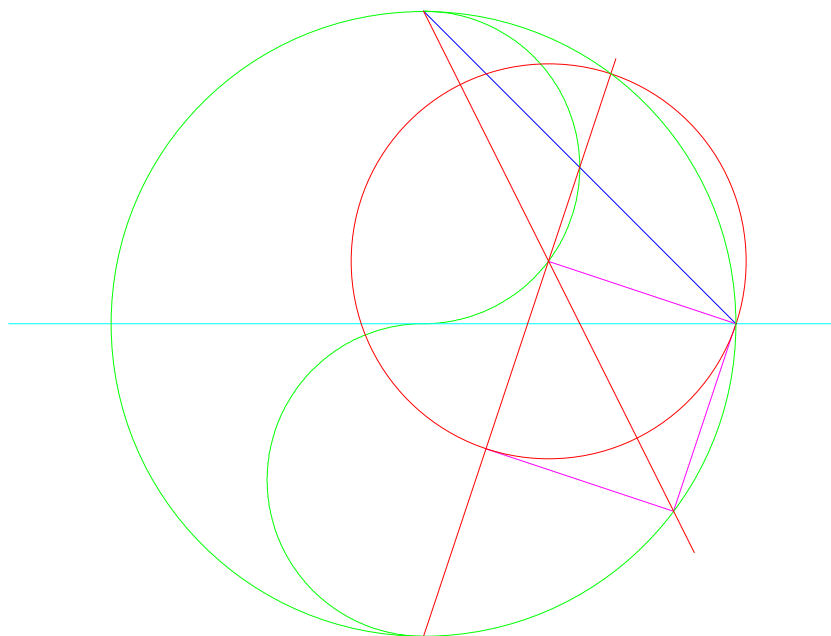

2008-11-8

蛭子井博孝

3, 4, 5等分

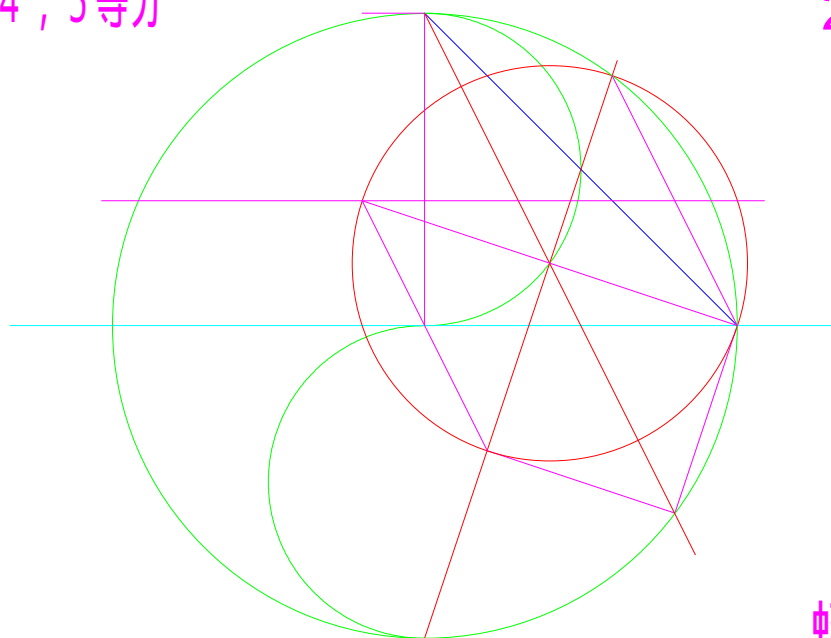

2009-3-2

蛭子井博孝

HI-355

円の直径の3等分作図

2008-11-9

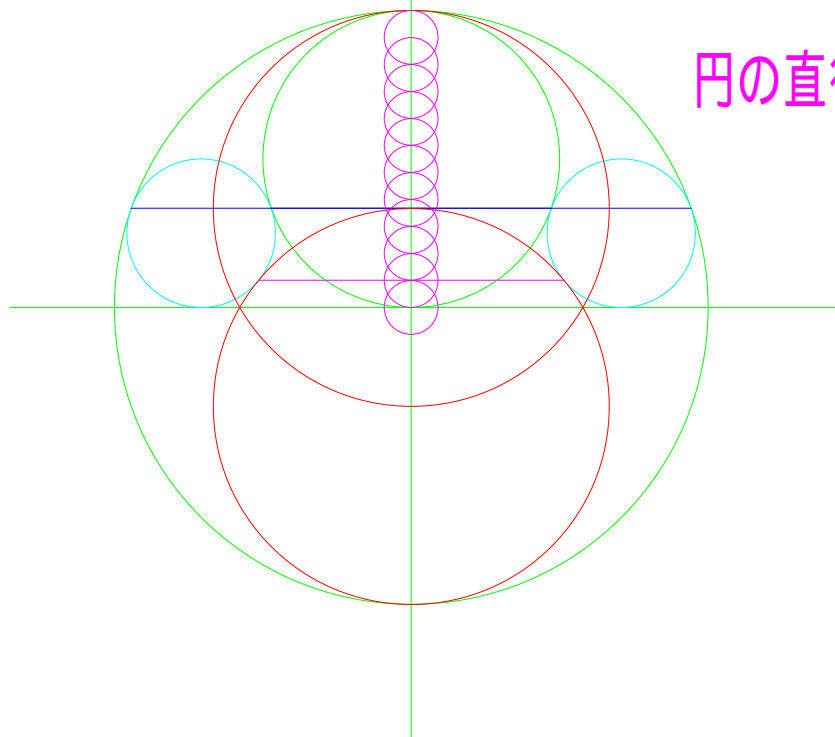

円の直径の22等分作図

蛭子井博孝

直径の5等分作図

2008-11-9

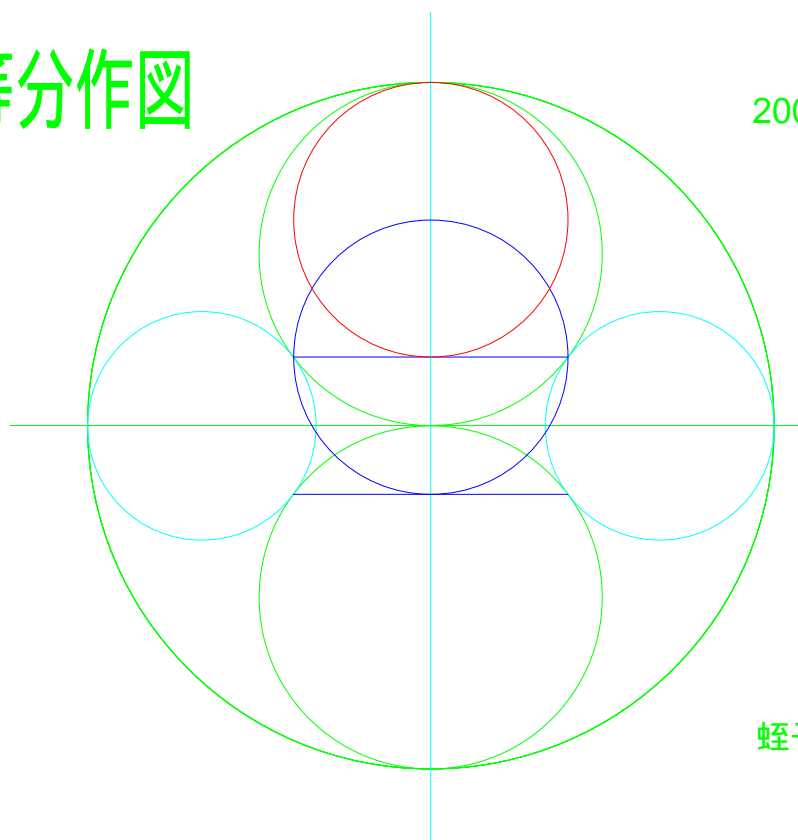

蛭子井博孝

同心円菜の花長方形の定理

HI-356X

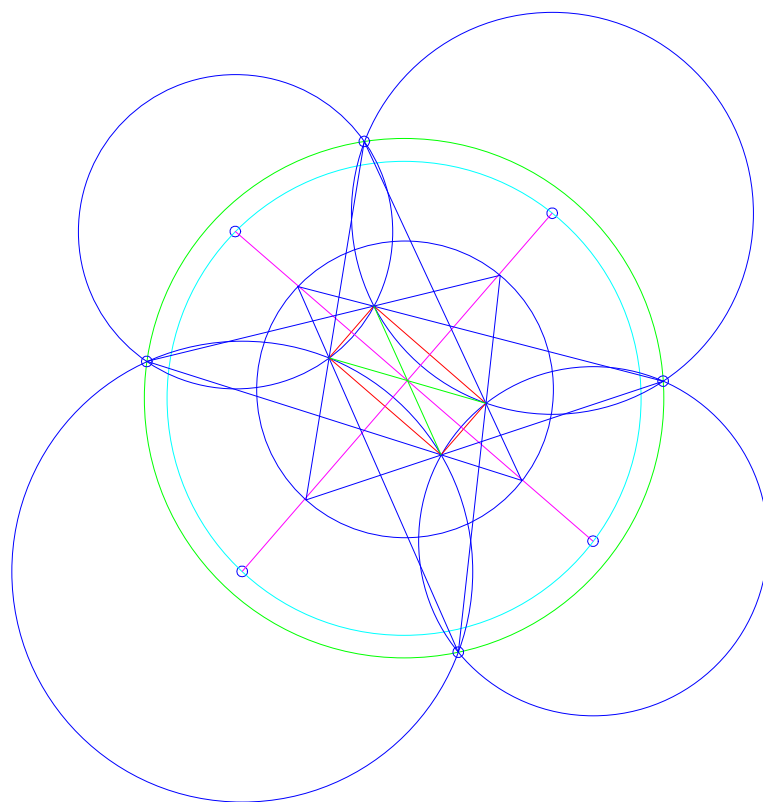

2008-11-9

蛭子井博孝

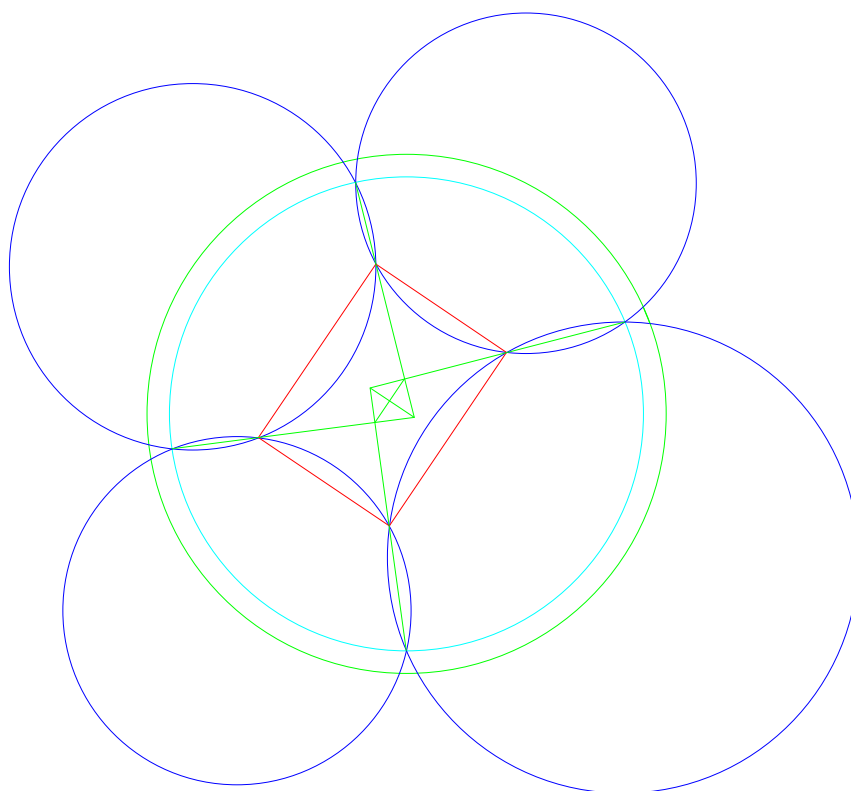

HI-357

接円共円垂直定理

2008-11-9

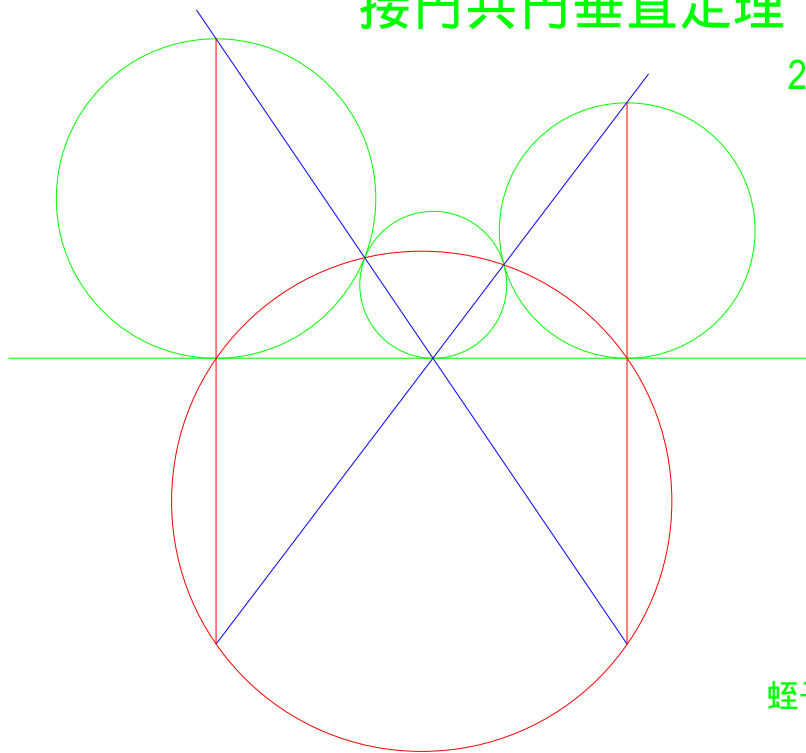

蛭子井博孝

垂直当たり前なのかなあ

2009-3-3

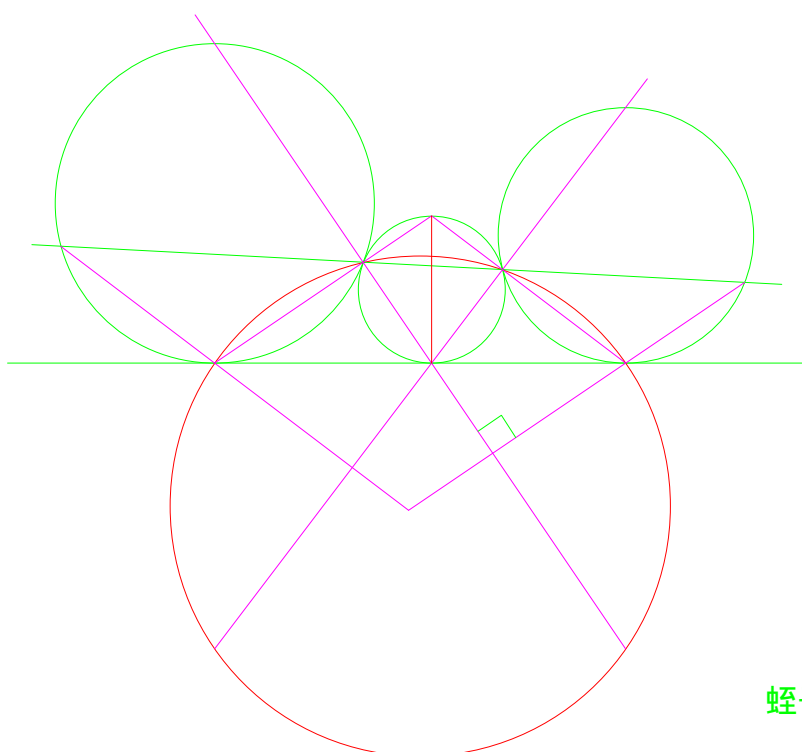

蛭子井博孝

HI -358

h-11-10 2等辺三角形2題

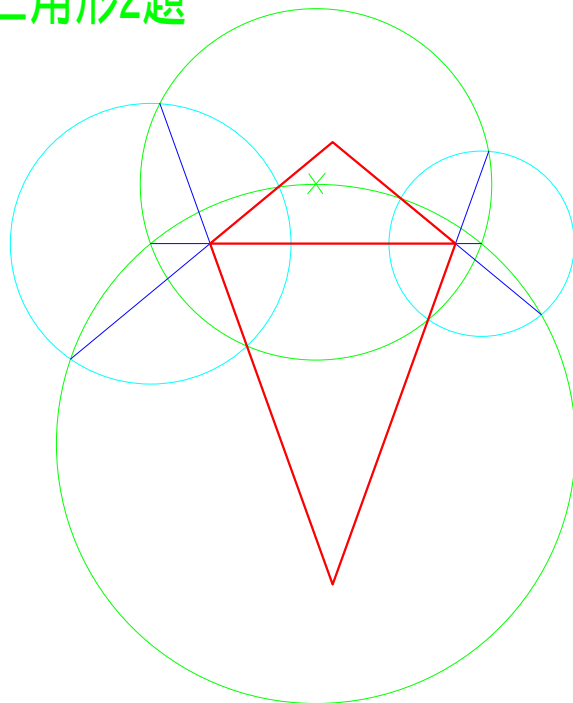

2008-11-10

蛭子井博孝

見つからない。

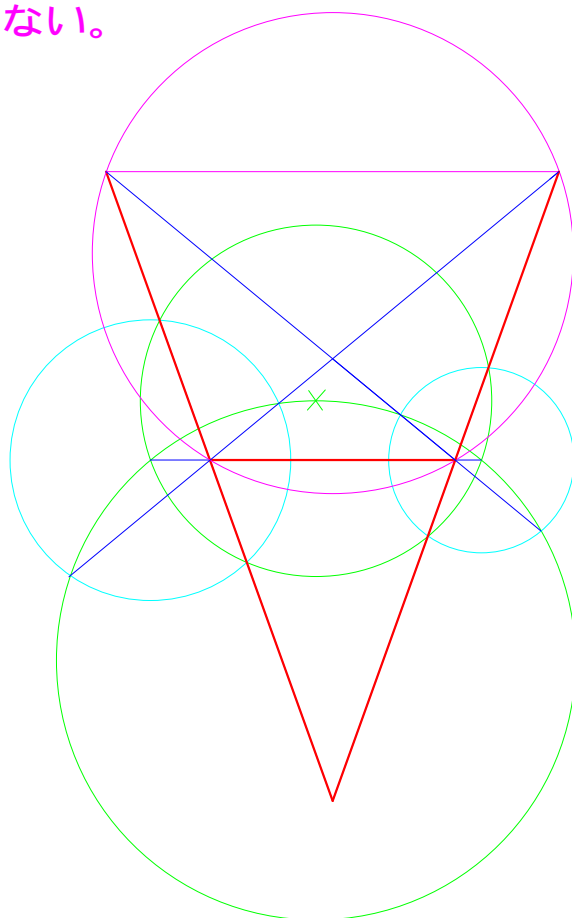

2009-3-3

蛭子井博孝

HI-359

正三角形と正方形の定理

2008-11-12

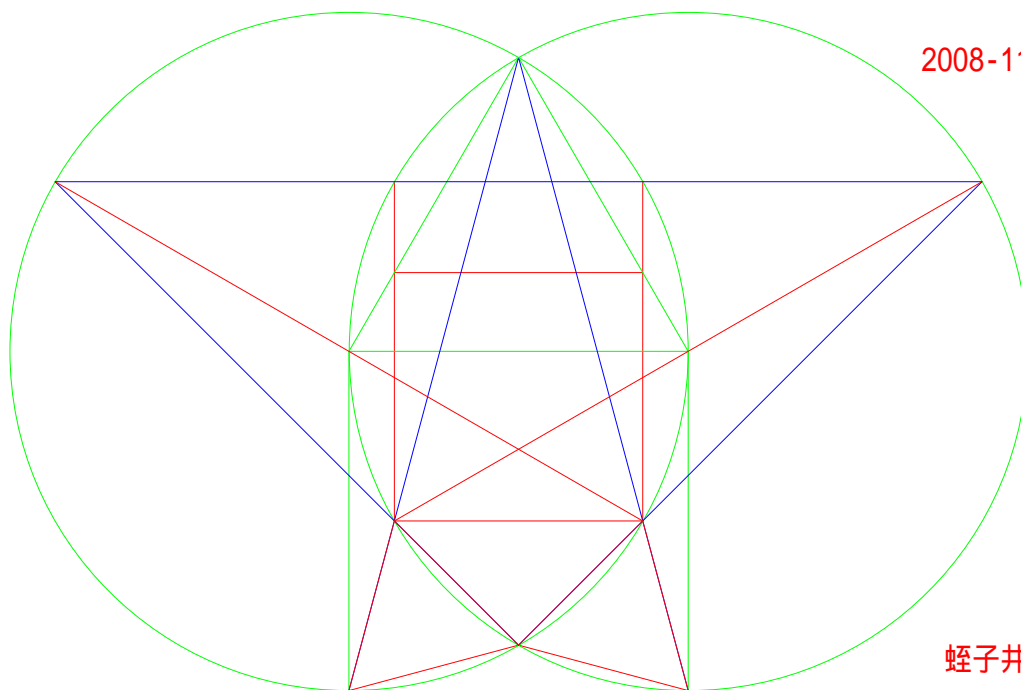

蛭子井博孝

2009-3-3

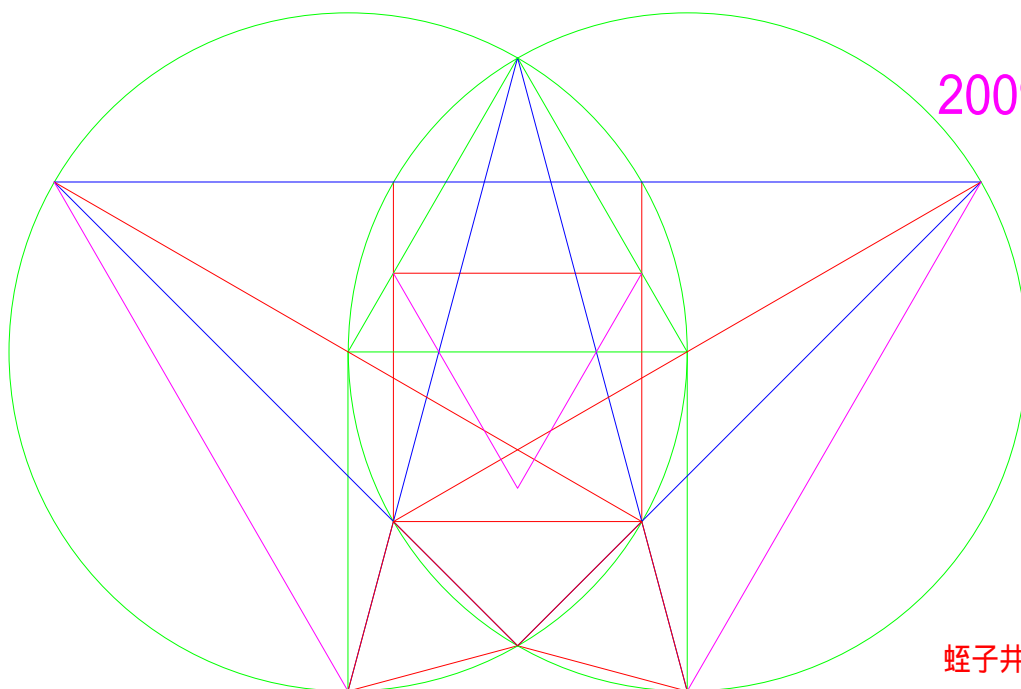

蛭子井博孝

月花のなくて幾何する一人かな

HI-360

円の定理

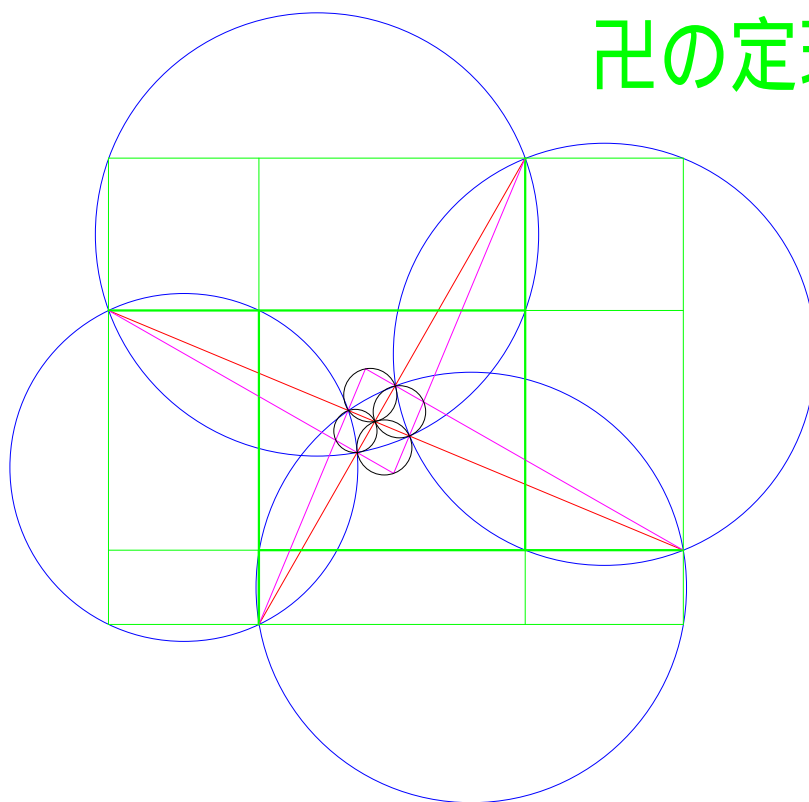

2008-10-28

蛭子井博孝

これは定理でなく，文様だね。ごめんね

2009-3-3

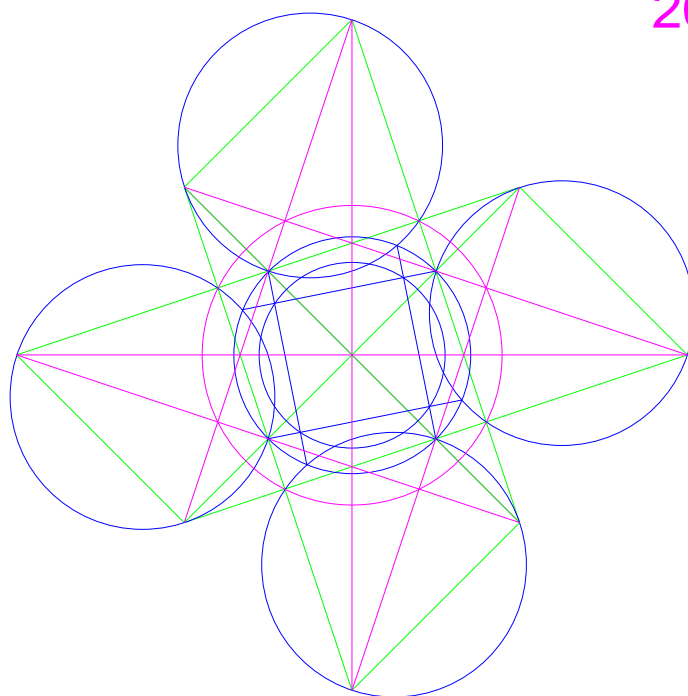

蛭子井博孝

八翠会の定理

HI-361

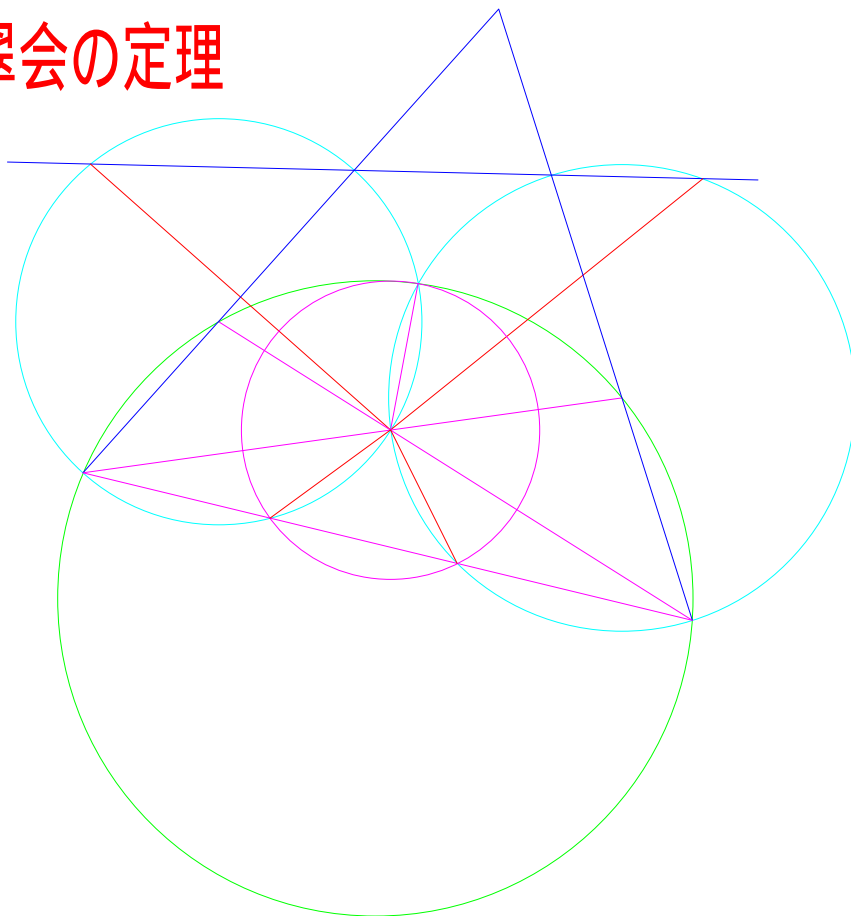

離れた円の交点は如何に

2009-3-3

HEX

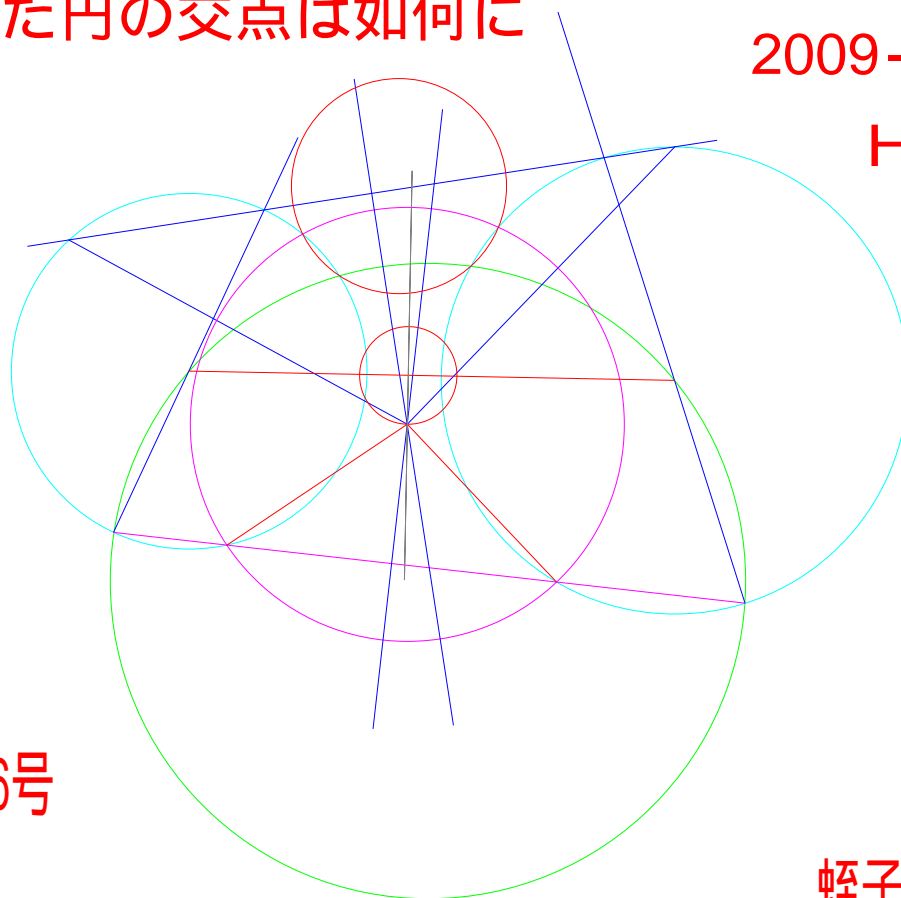

ワープ6号

蛭子井博孝

HI-362

h-11-10 共円長方形の定理

2008-11-10

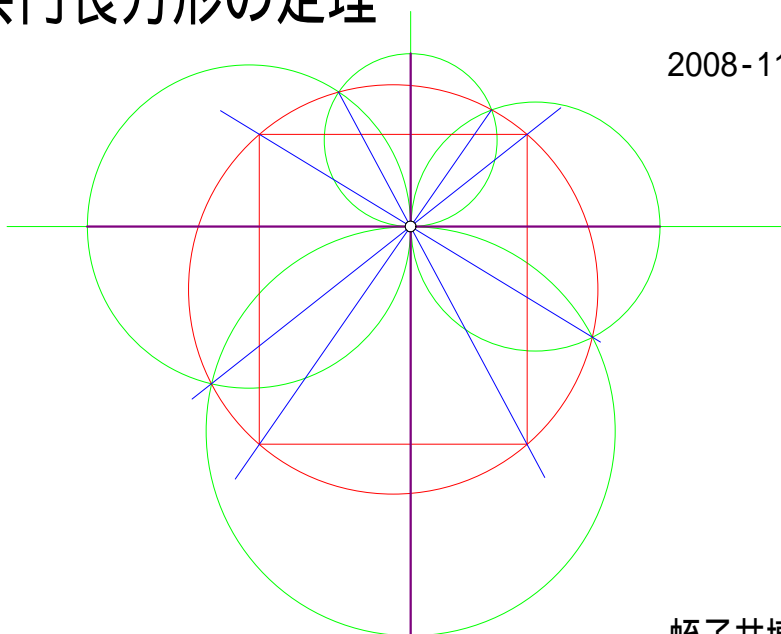

蛭子井博孝

円や直線を愛しまないと生まれない

2009-3-3

HEX

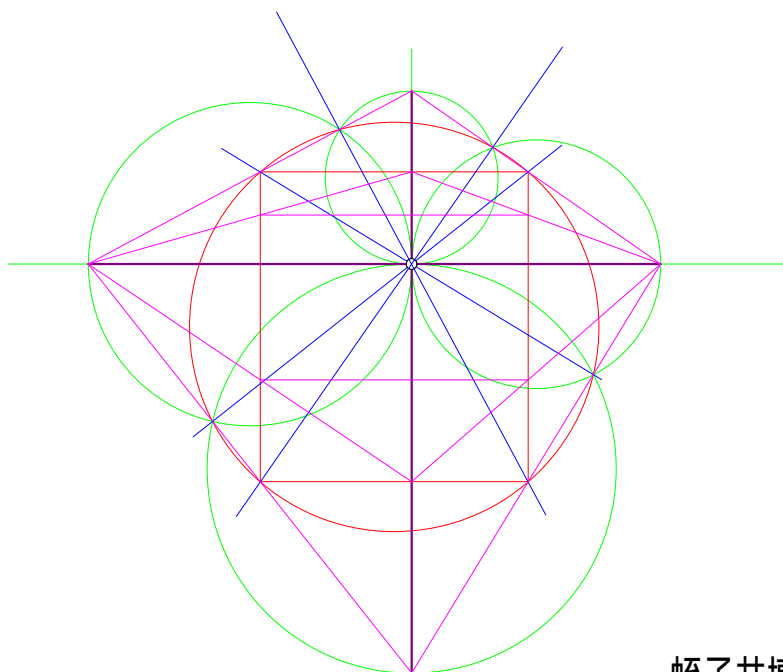

蛭子井博孝

HI-363

h-11-10 長方形2題の定理

2008-11-10

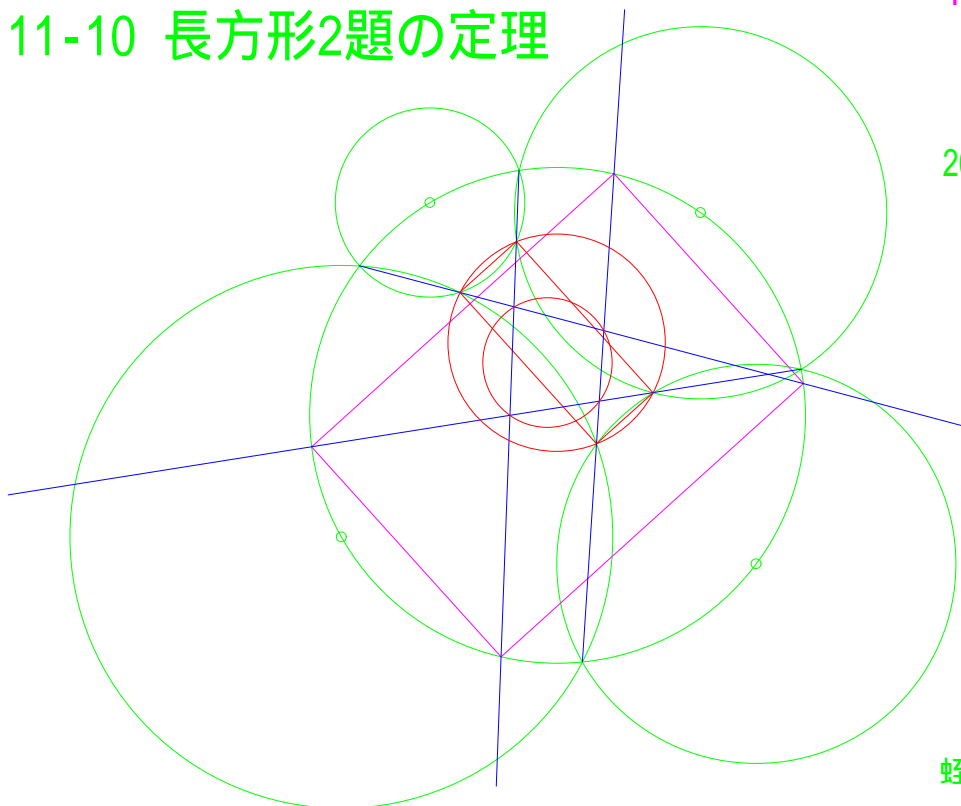

蛭子井博孝

2009-3-3

HEX

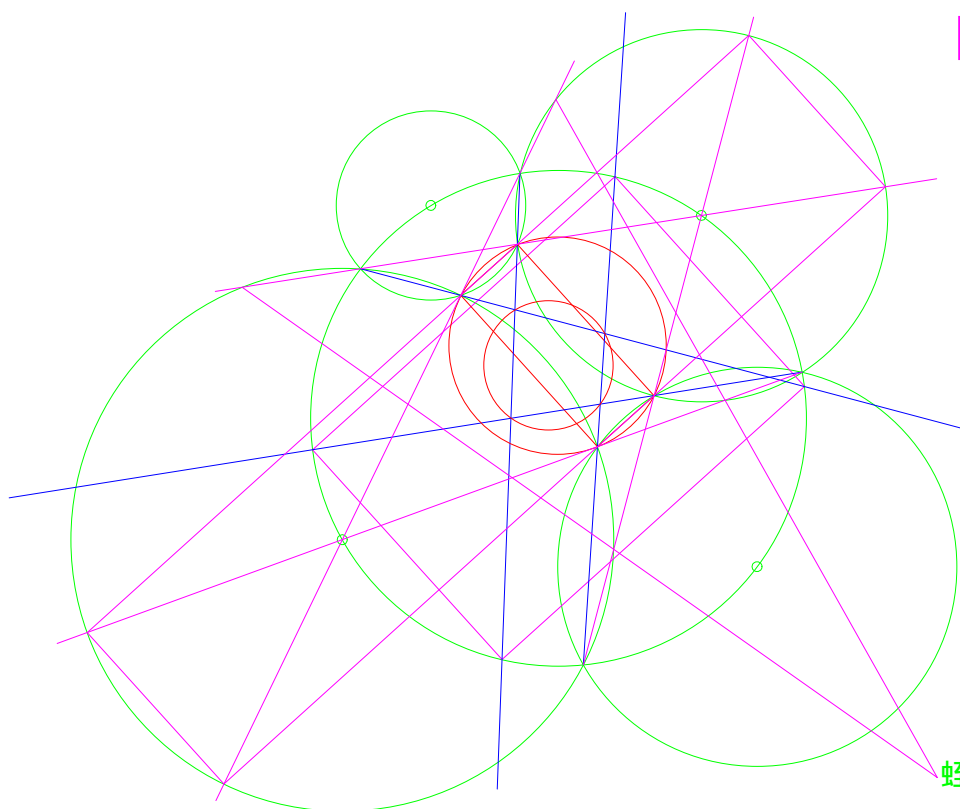

蛭子井博孝

Dovalの2つの補助円の根軸上に焦点はある

HI-364

2008-11-9

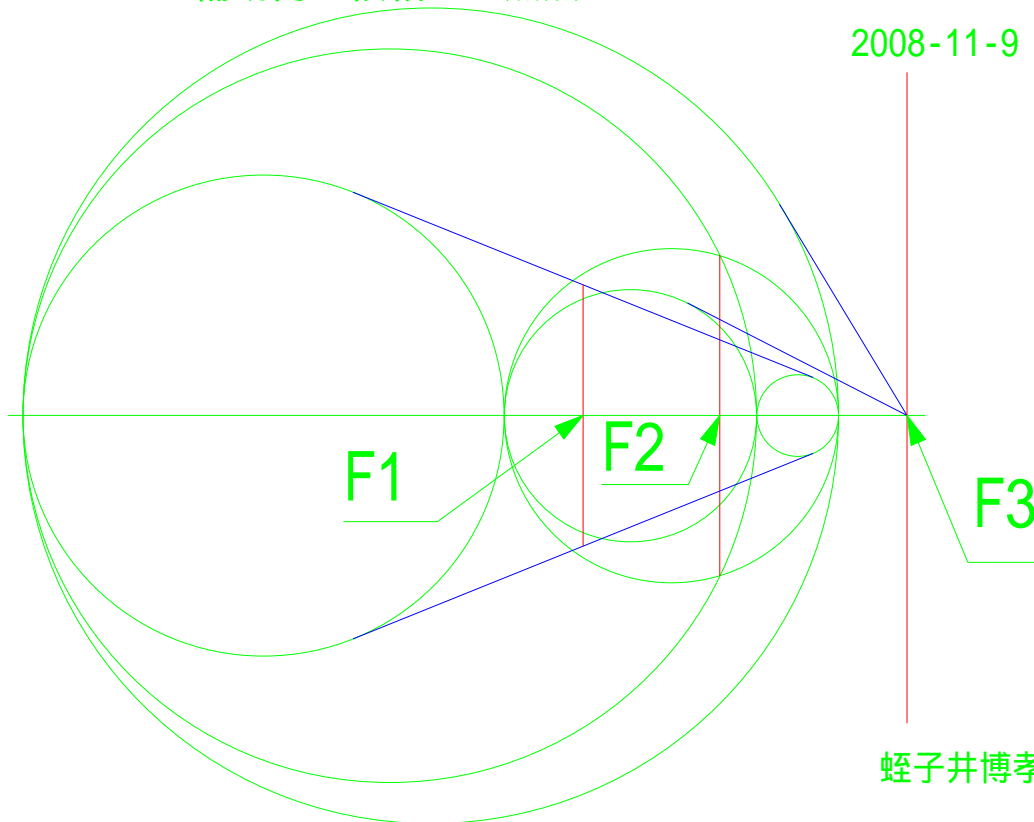

蛭子井博孝

2009-3-3

HEX

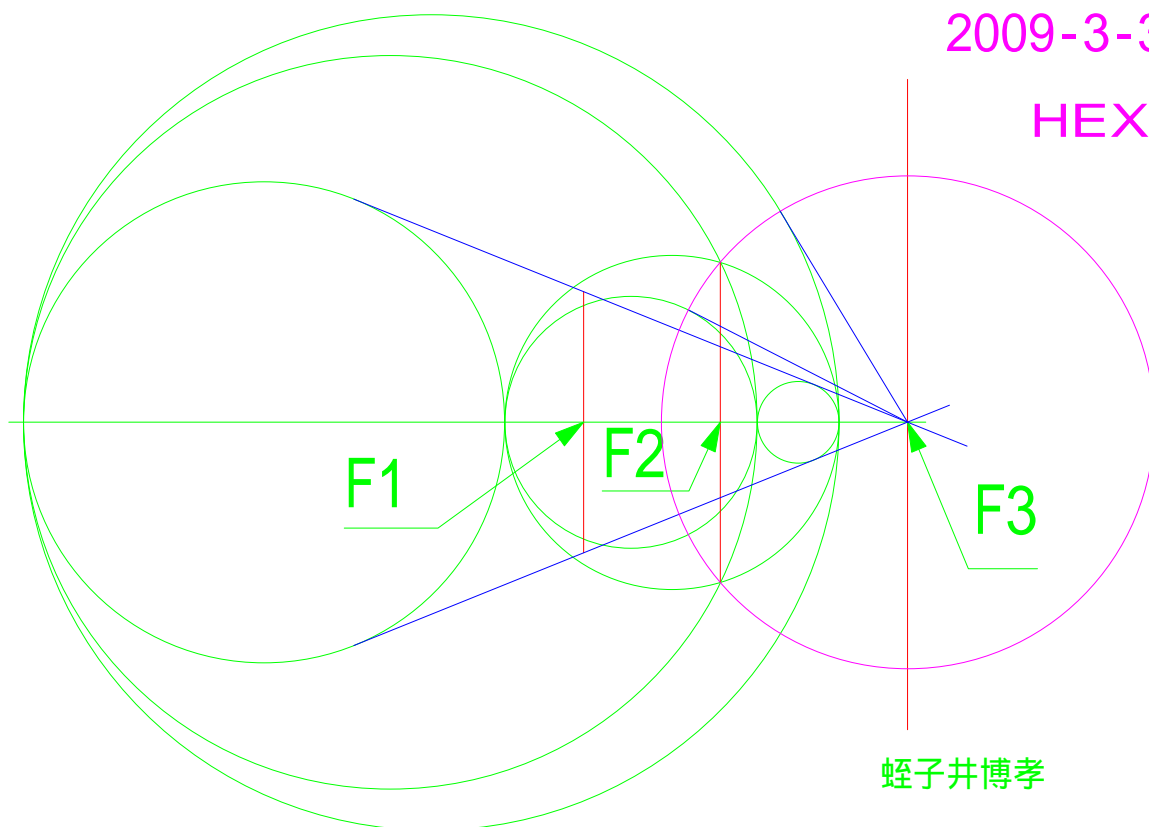

蛭子井博孝

HI-365

長方形の平行線定理

2008-11-10

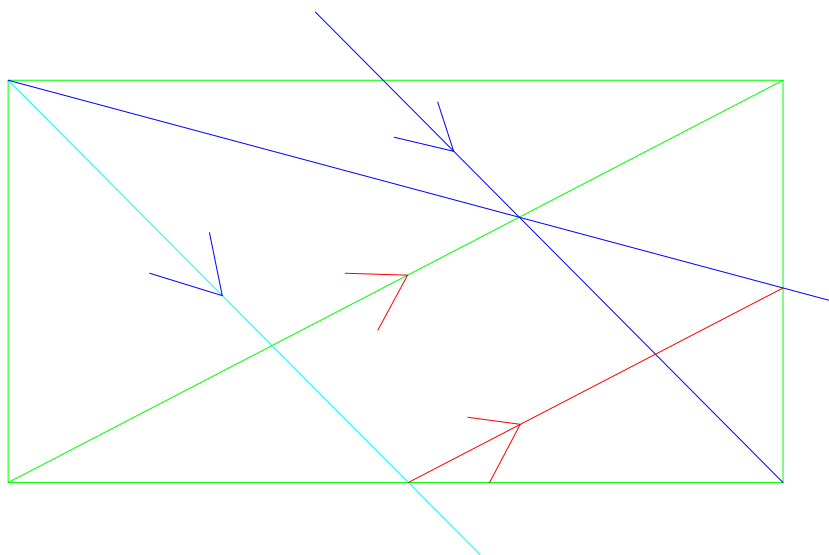

ありがとう長方形

蛭子井博孝

2009-3-3

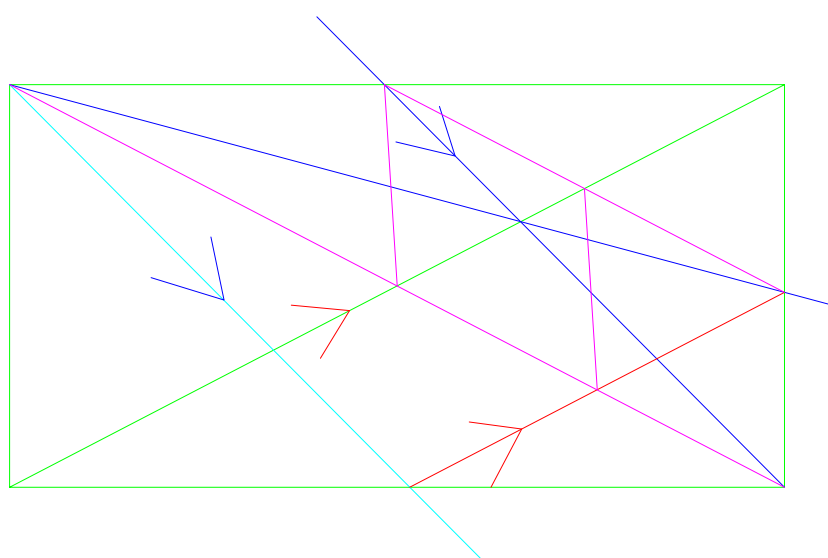

蛭子井博孝

HI-366

h-11-10 共点3題

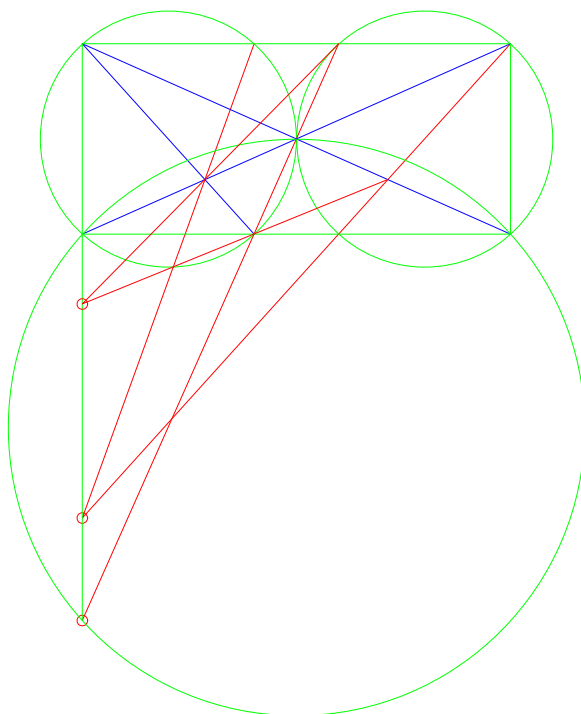

2008-11-10

蛭子井博孝

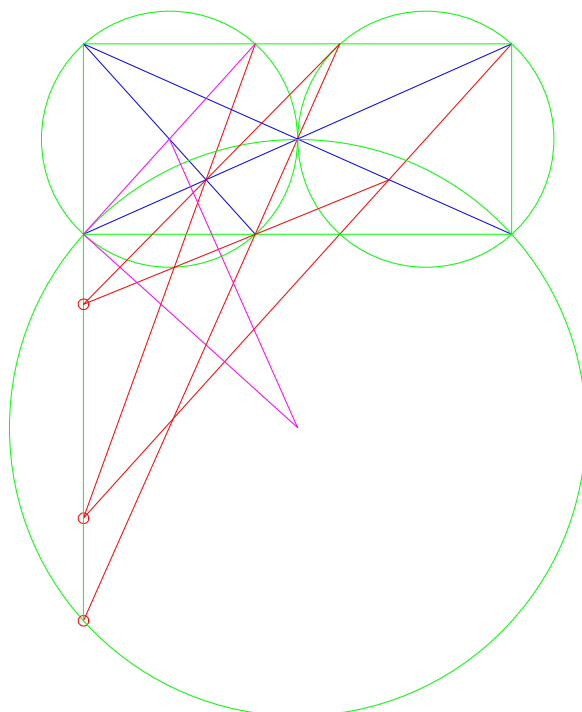

2009-3-3

蛭子井博孝

HI-367

平行四辺形の平行線定理

2008-11-10

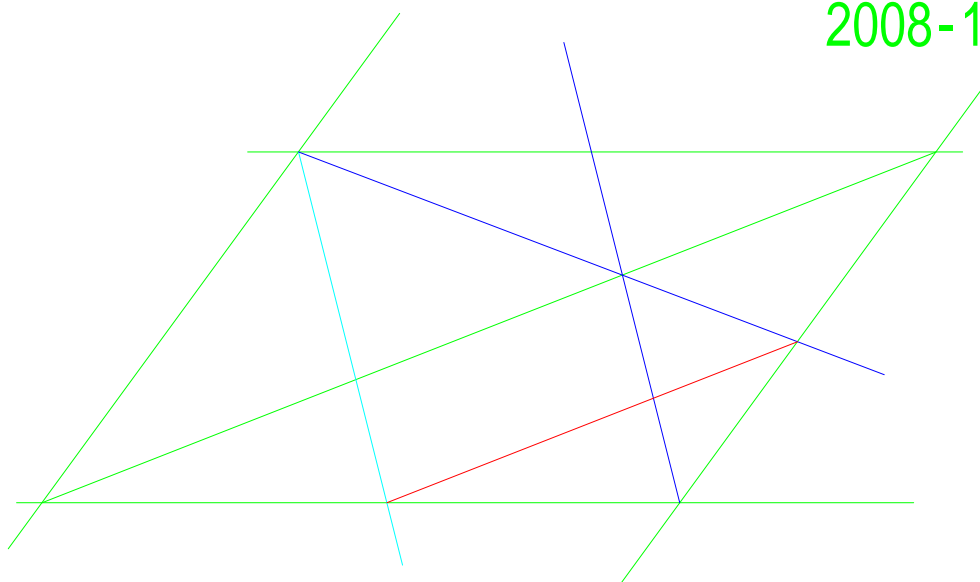

蛭子井博孝

2009-3-3

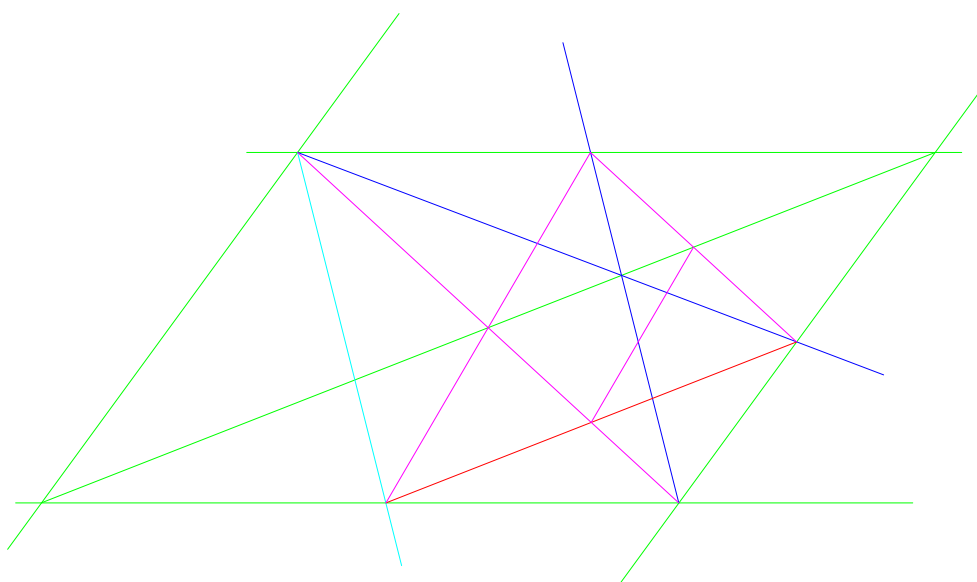

蛭子井博孝

HI-368

傍接円の小さな不思議

2008-11-10

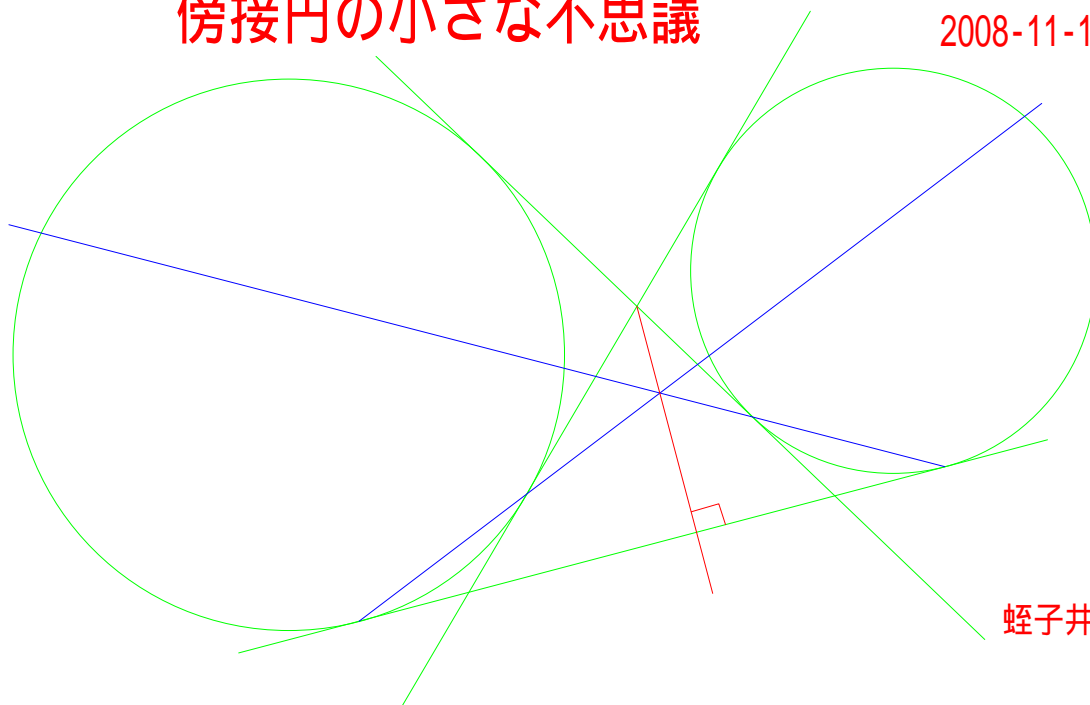

蛭子井博孝

2009-3-3

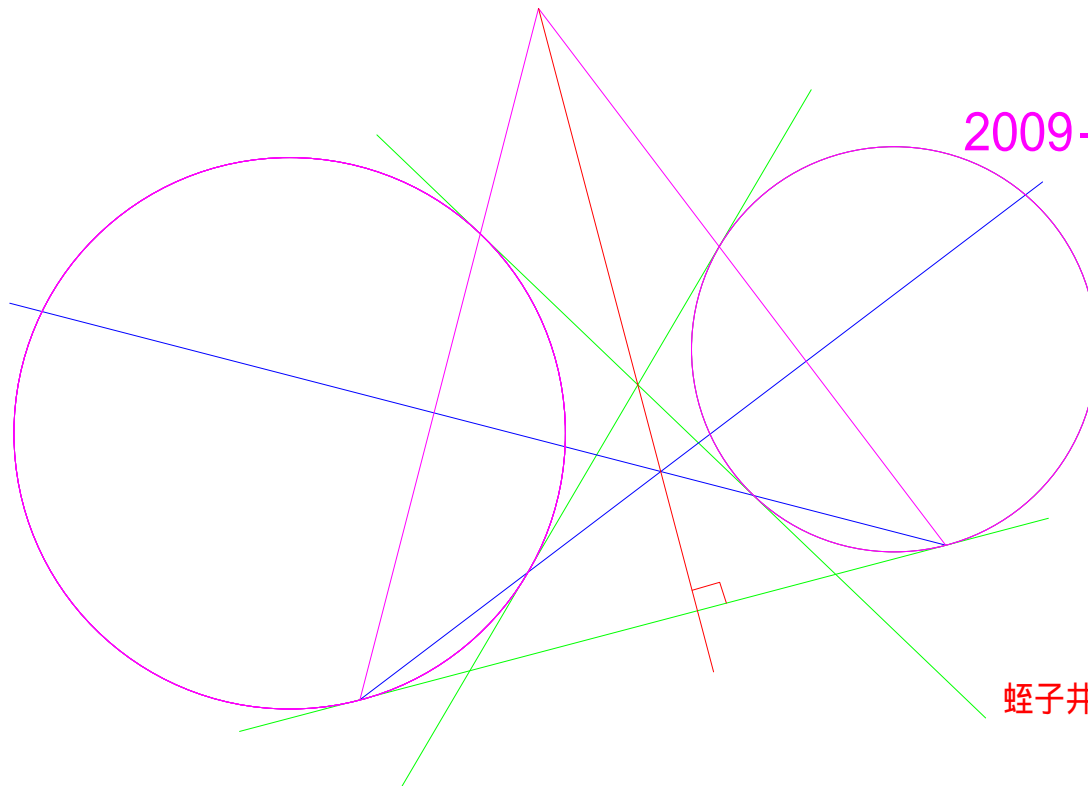

蛭子井博孝

HI-369

共点定理

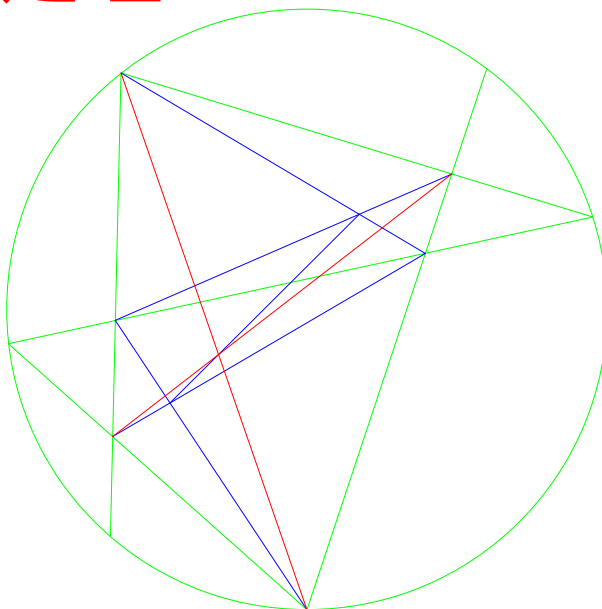

2009-3-3

蛭子井博孝

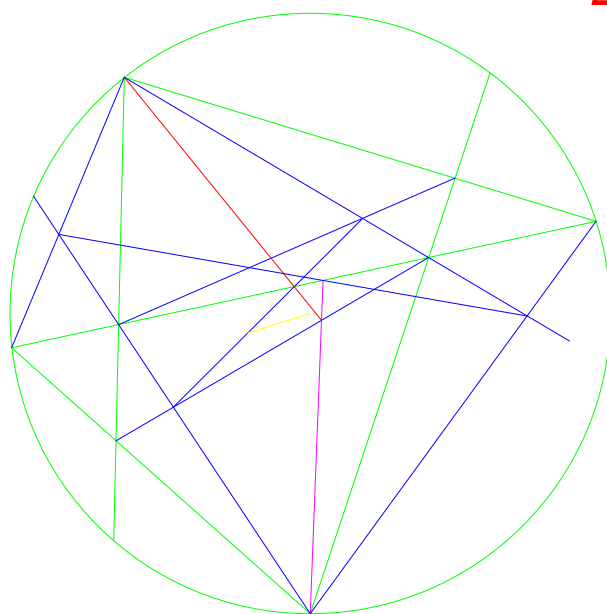

2009-3-3

蛭子井博孝

HI-370

円と平行線の根軸共点定理

2008-11-11

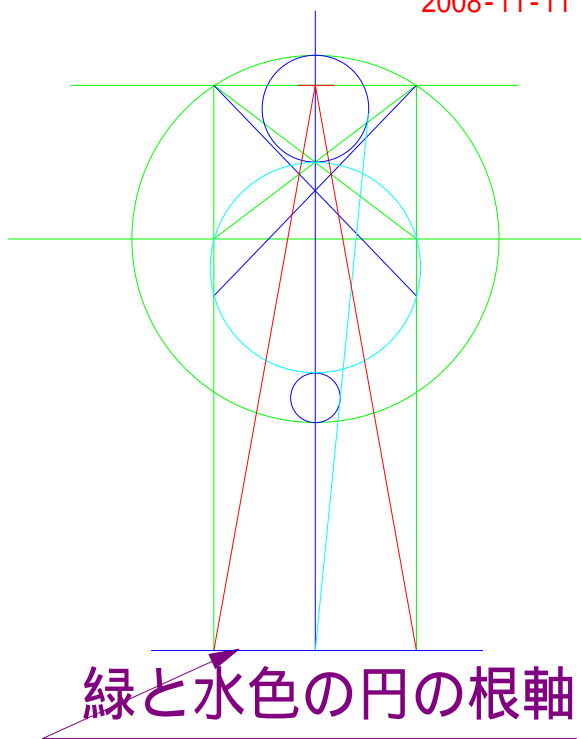
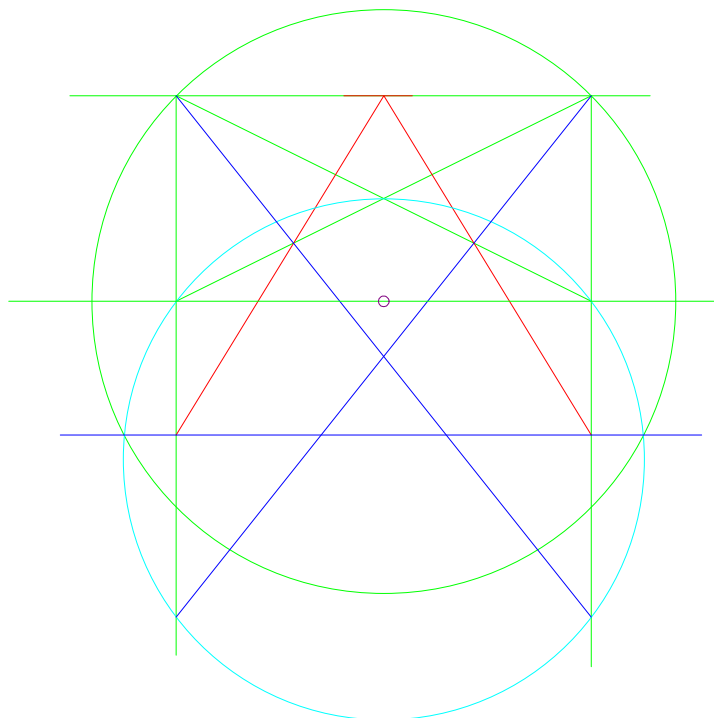

緑と水色の円の根軸

蛭子井博孝

3手観音座像

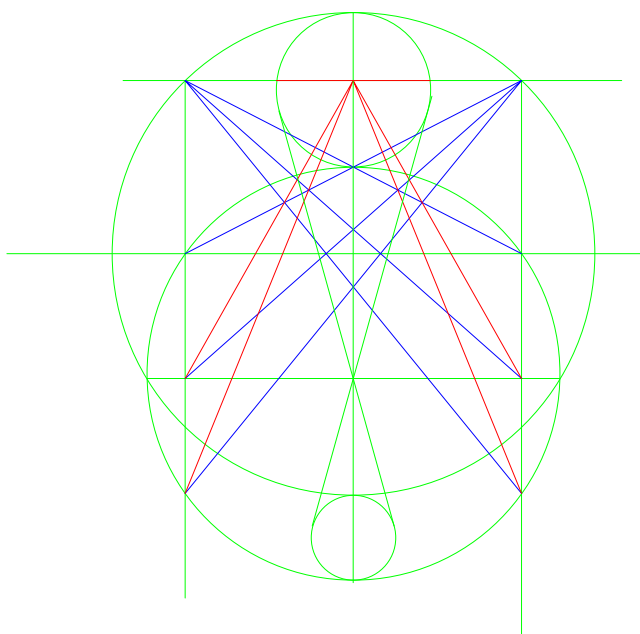

観音立像

2008-11-21

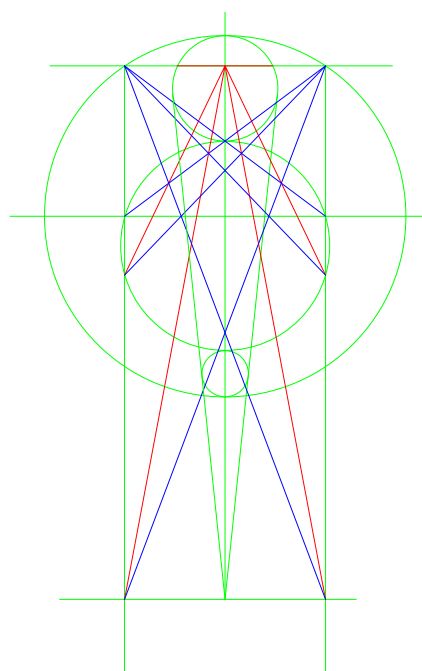

HEX

蛭子井博孝

HI-371

ウルトラマンバキューンの定理

2008-11-15

8点円の定理

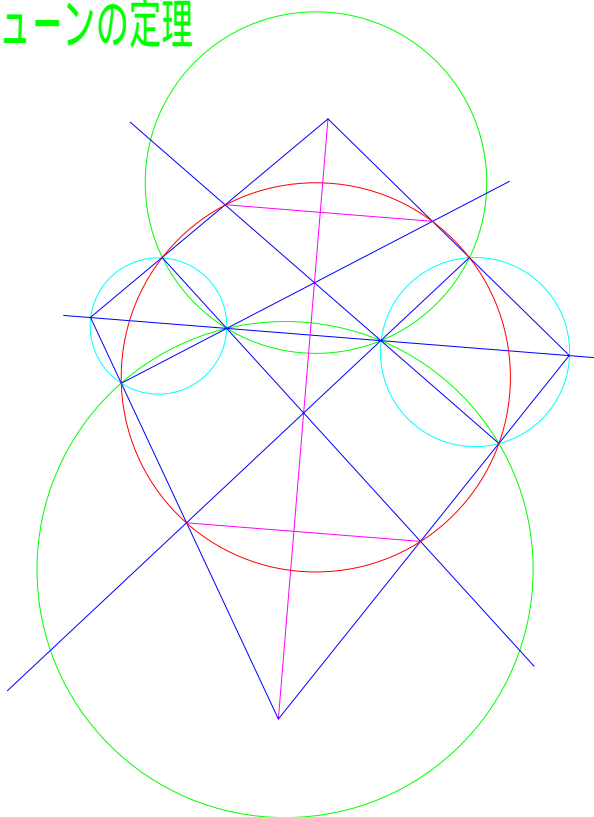

蛭子井博孝

2009-3-3

HEX

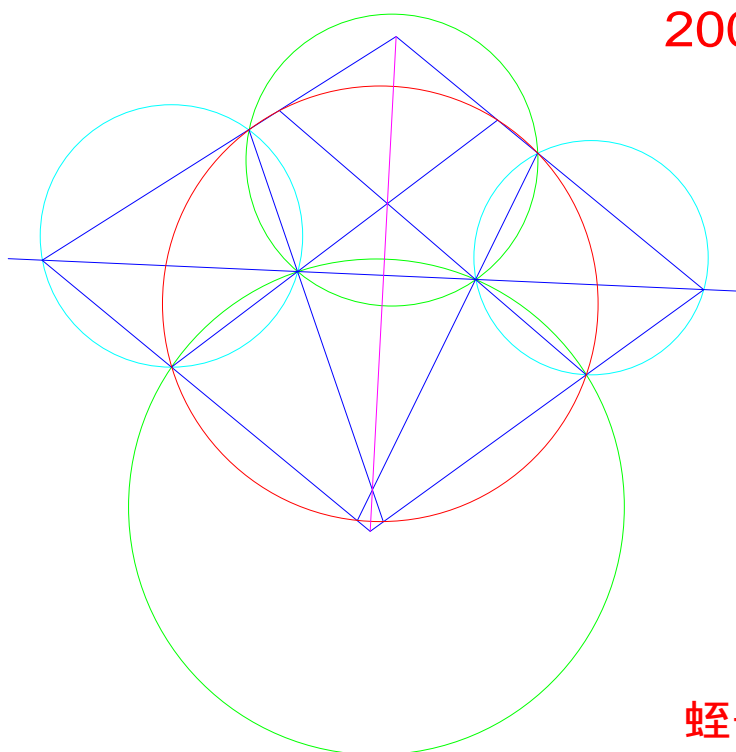

蛭子井博孝

HI-372

2008-12-7

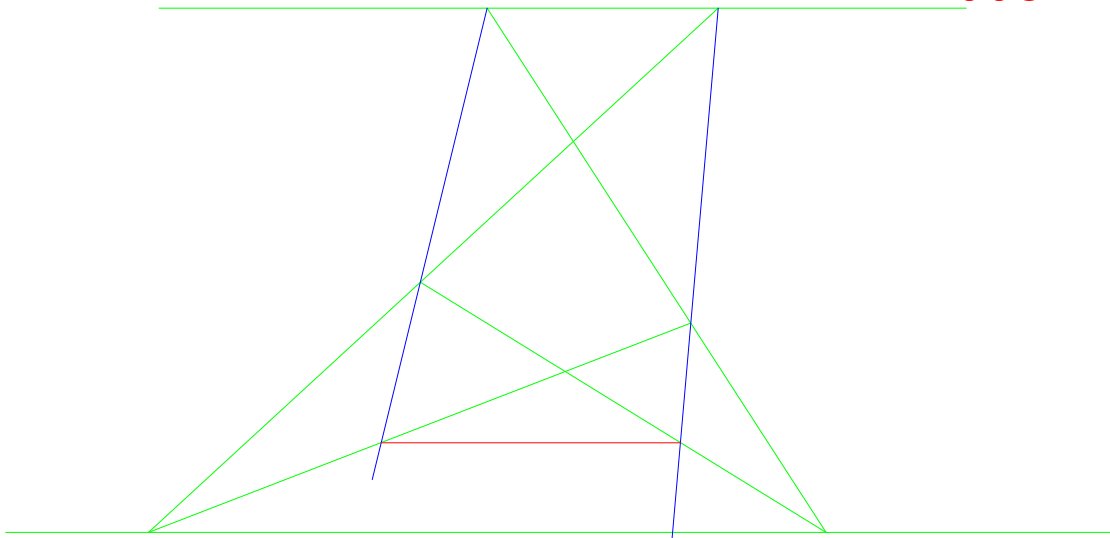

蛭子井博孝

2009-3-3

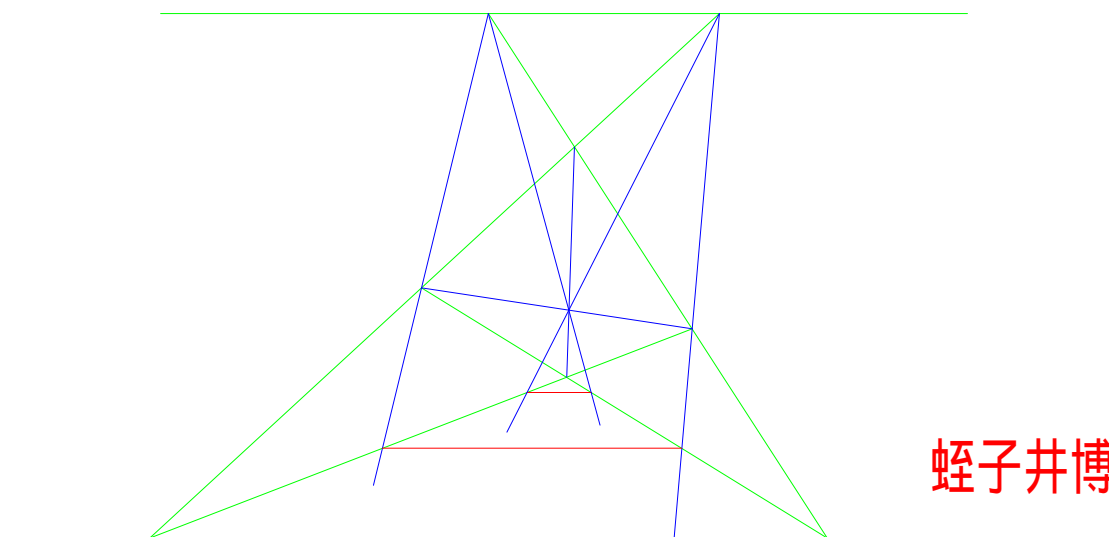

蛭子井博孝

円と弦上の接円の共円平行線定理

HI-373

2008-11-16

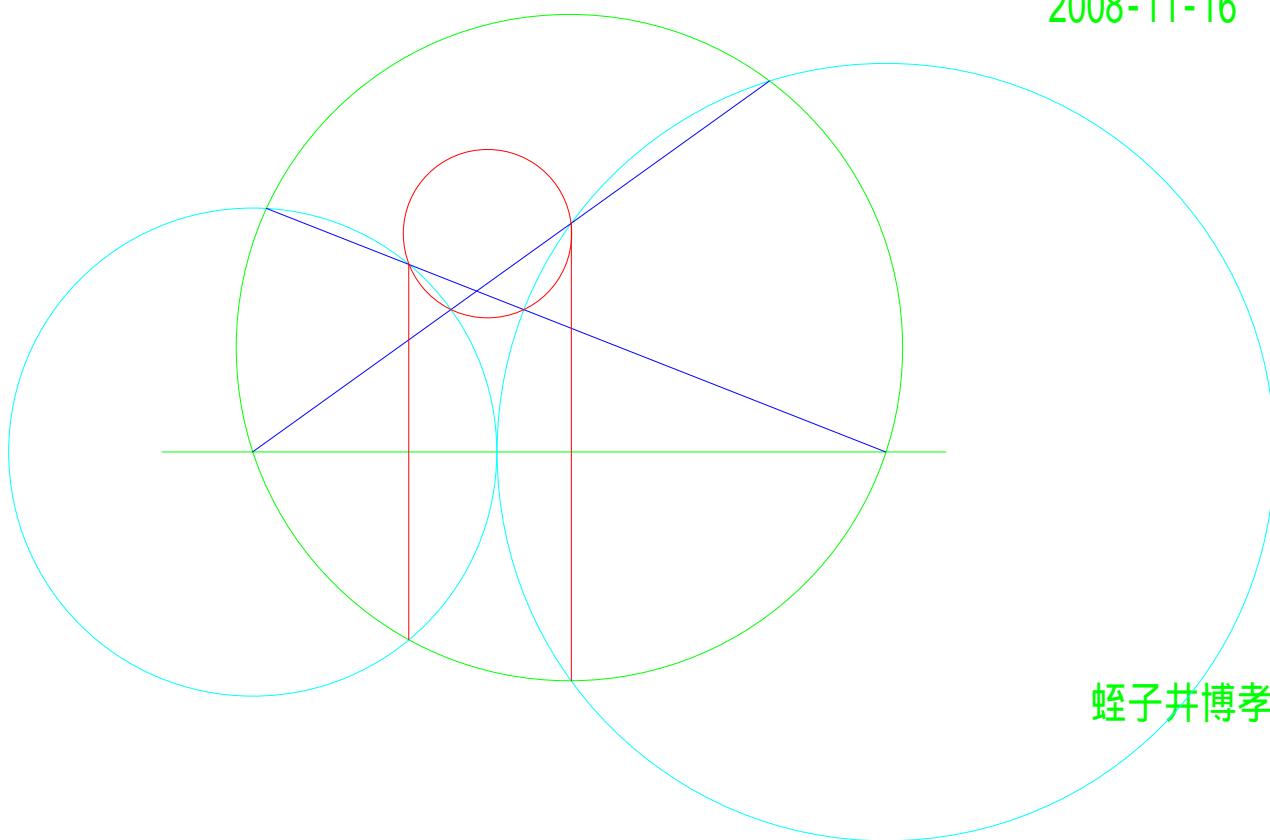

蛭子井博孝

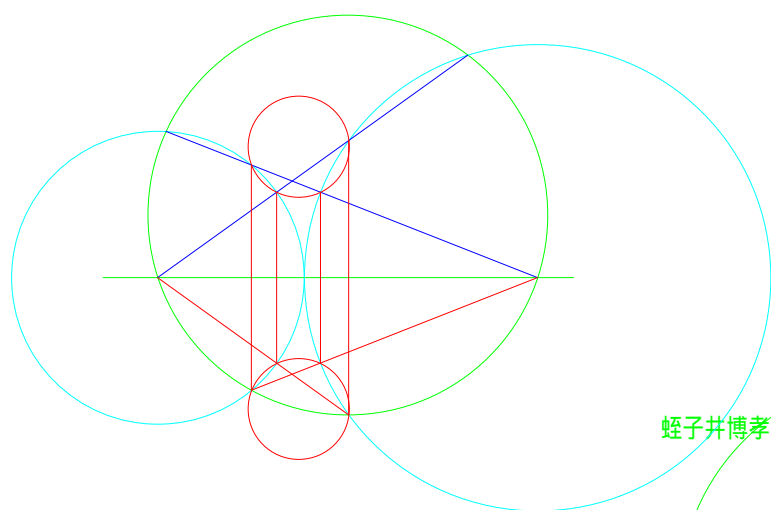

蛭子井博孝

2009-3-3

HEX

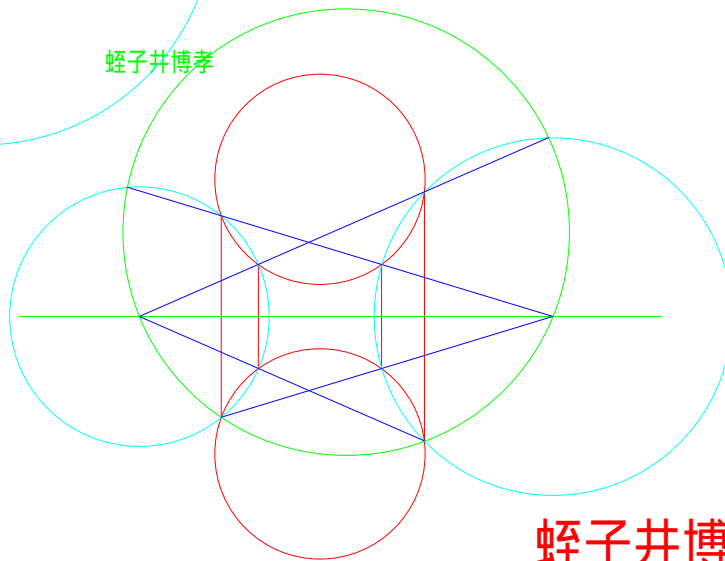

蛭子井博孝

HI-374

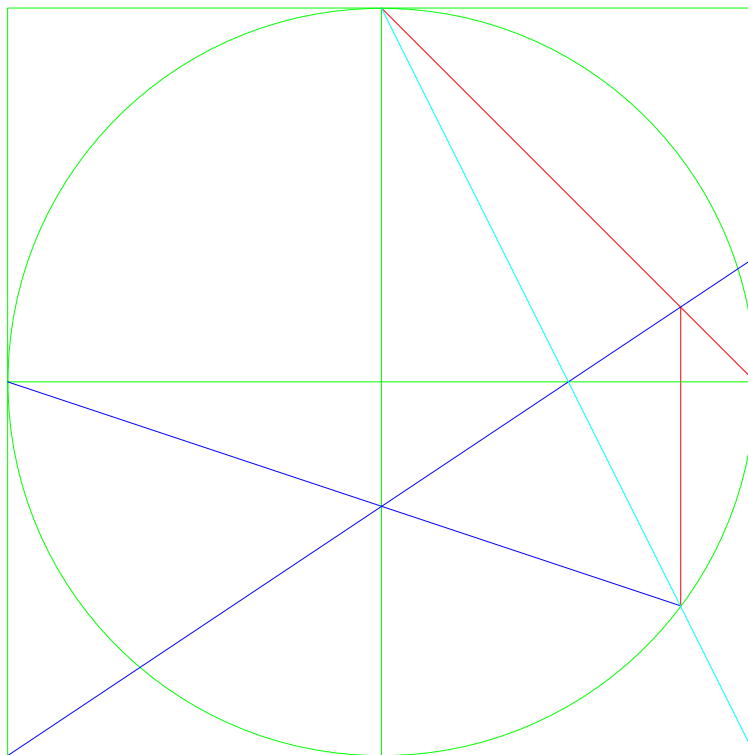

2008-11-21

蛭子井博孝

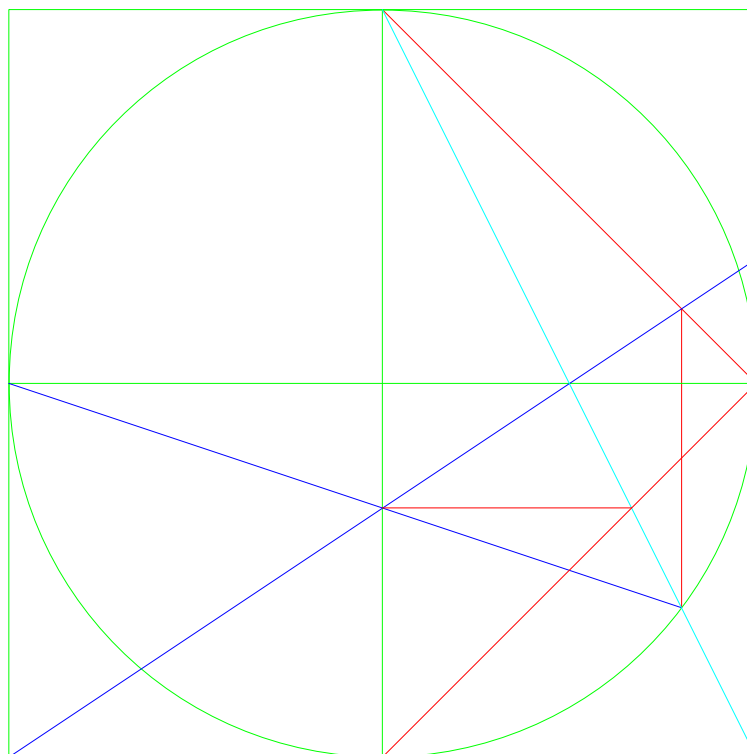

2009-3-3

蛭子井博孝

HI-375

ブーツの定理

平行線定理

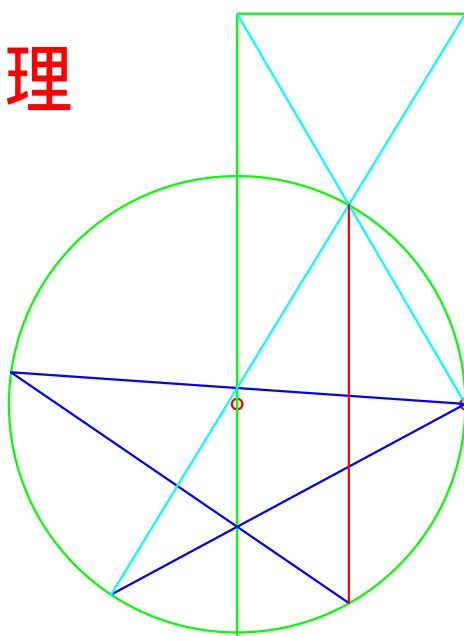

2008-11-21

蛭子井博孝

ブーツの定理

平行線定理

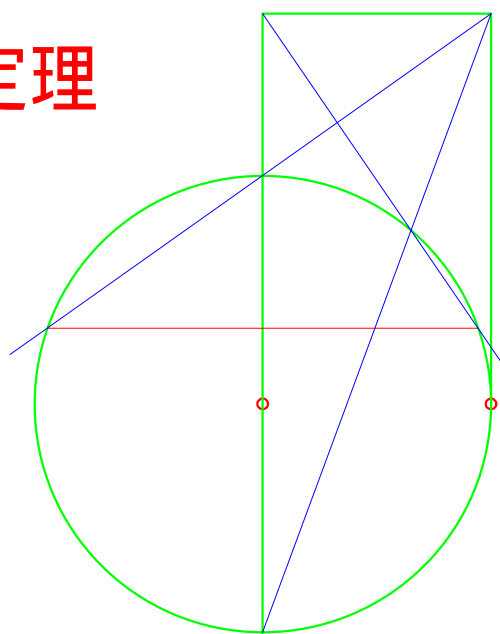

2009-3-3

蛭子井博孝

HI-376

10共点定理 菊のつぼみ

2008-11-21

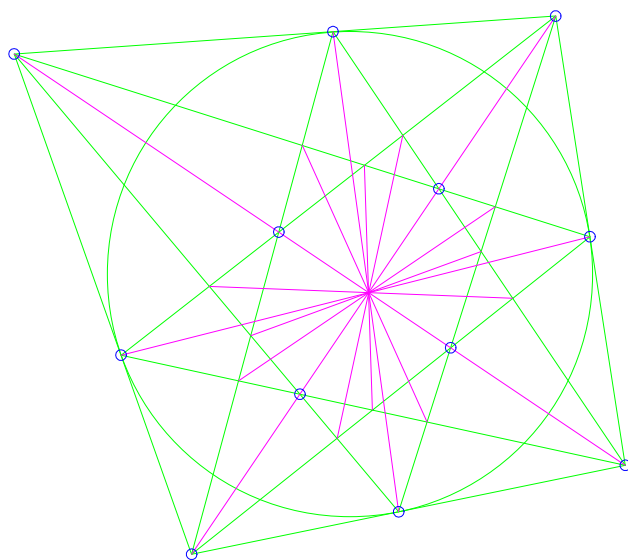

蛭子井博孝

2009-3-3

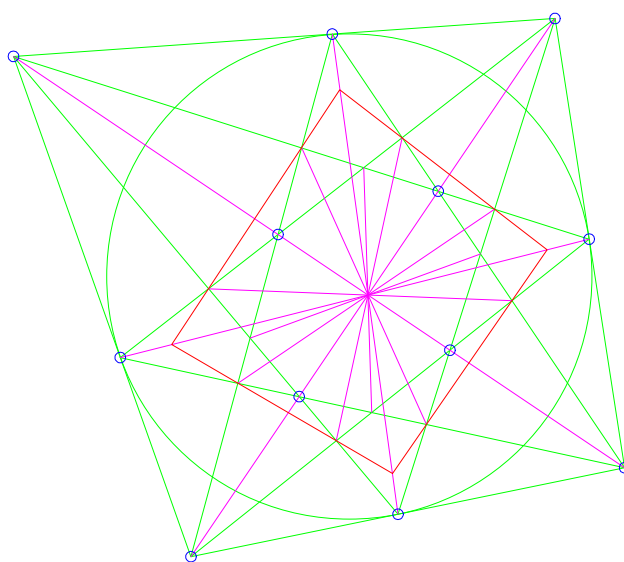

蛭子井博孝

山登りの思い

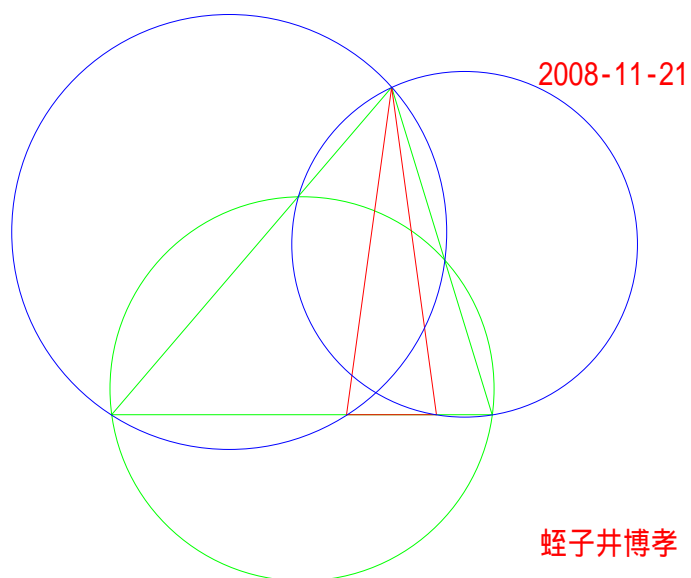

秋田博文さんへ
友の二等辺三角形同心円の定理

2008年12月2日

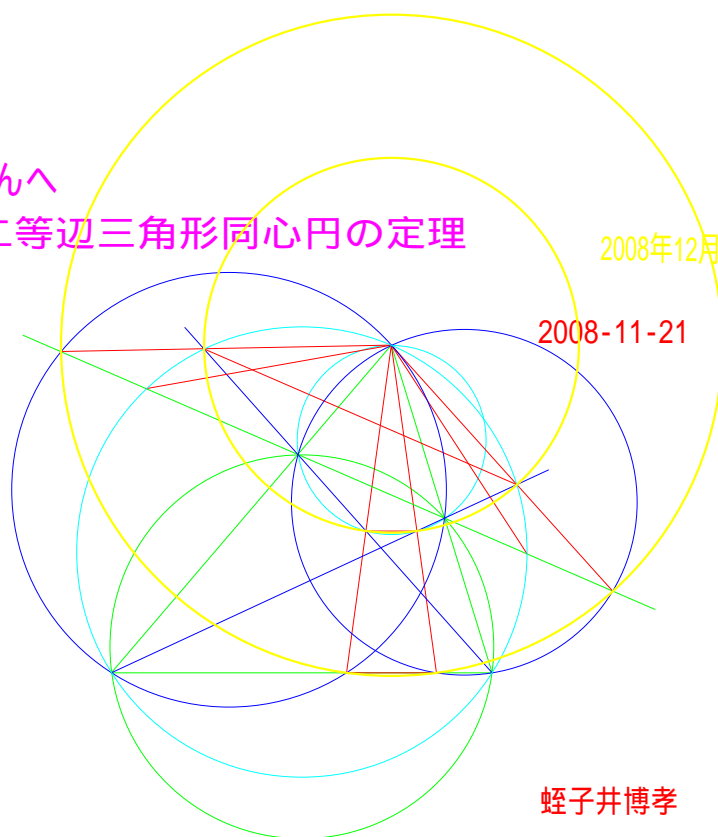

円に内接する五角形に関する共円定理(高田円定理)の2つの作図法 HI-378

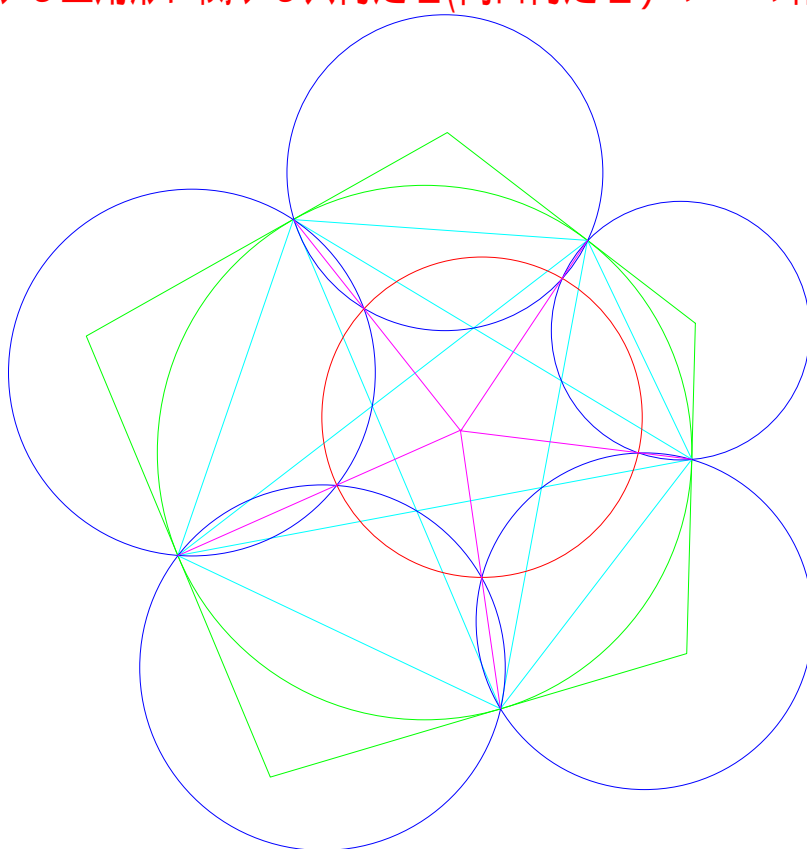

2円奇数円の定理

2008-11-23

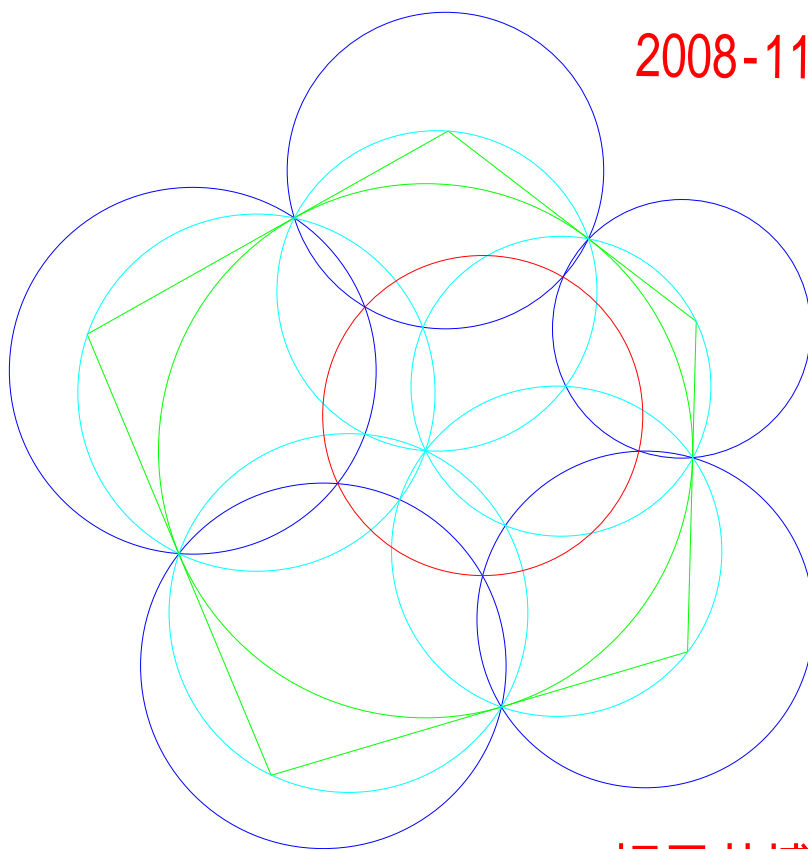

蛭子井博孝

HI-379

草津の2等辺三角形

2008-11-23

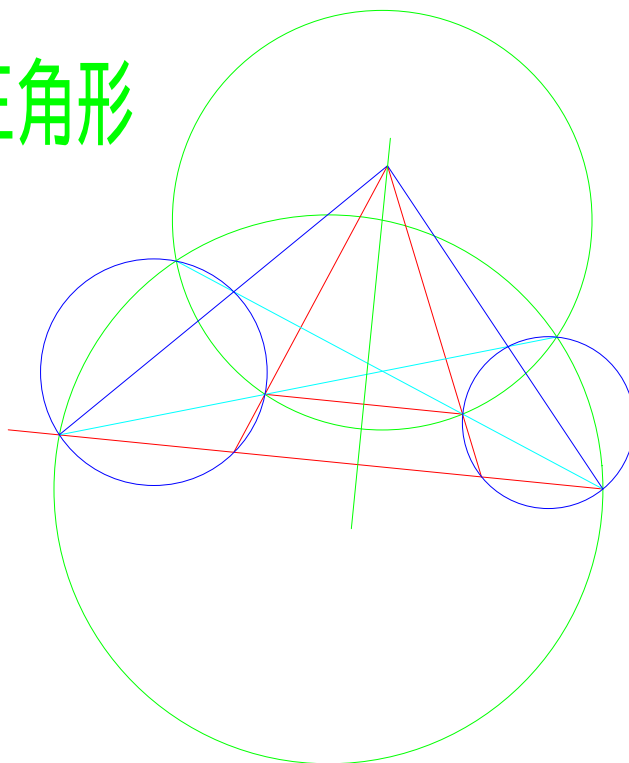

蛭子井博孝

HEXとは、2円の位置を変え、どんな関係があるかを考える素子

2009-3-3

HEX

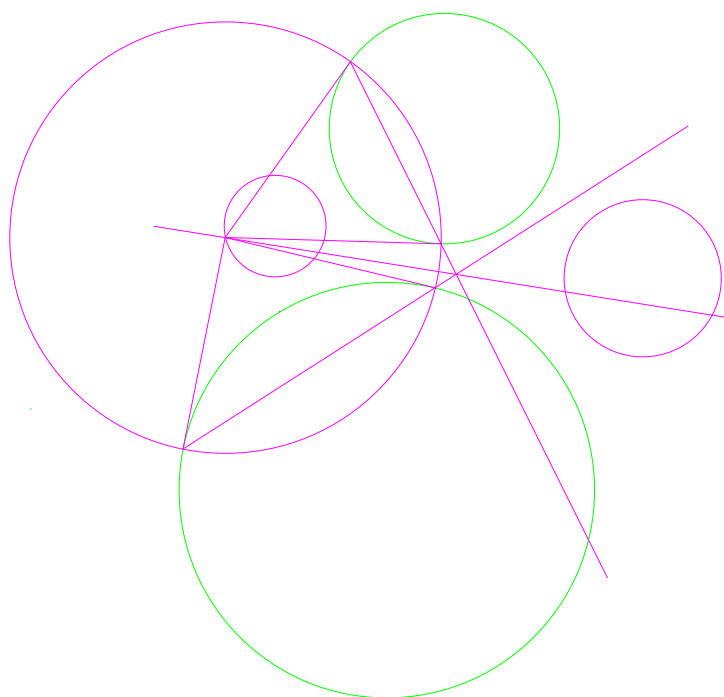

蛭子井博孝

HI-380

2008-11-25

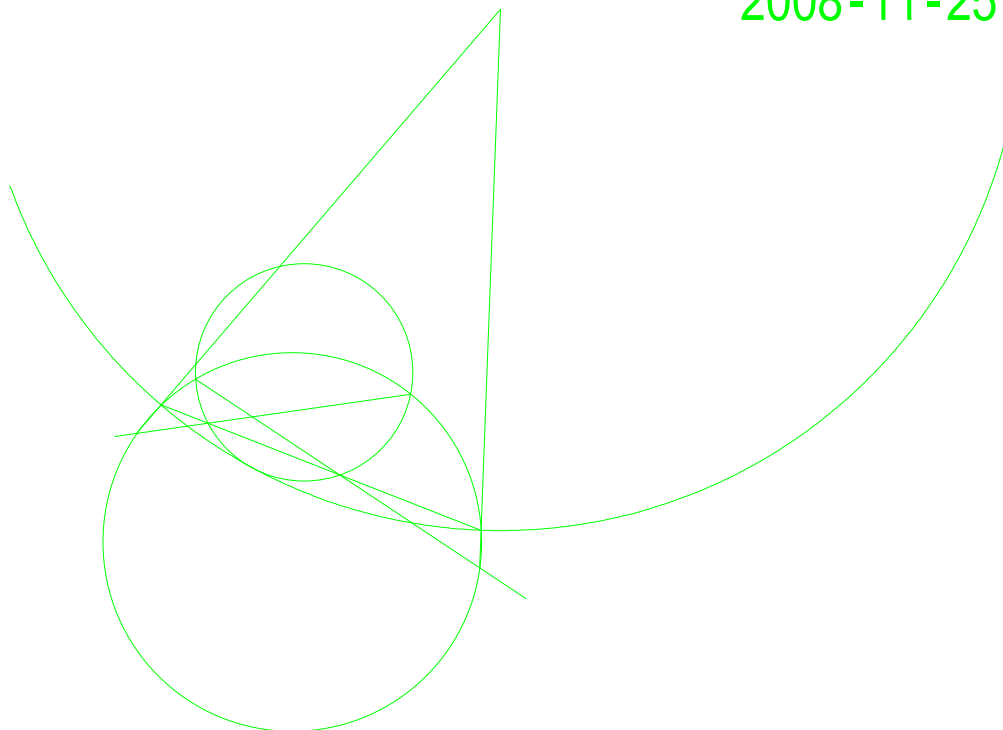

2009-3-3

二等辺証明図

HEX

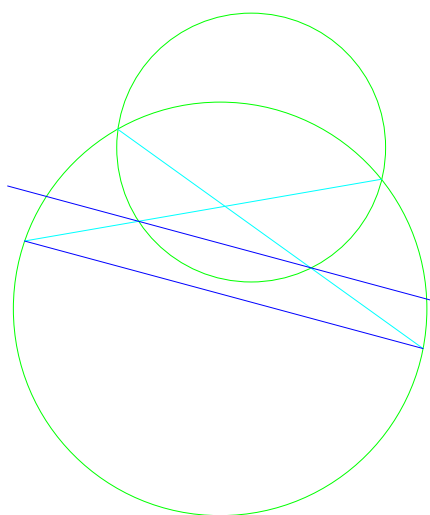

蛭子井博孝

HI-381

2008-11-25

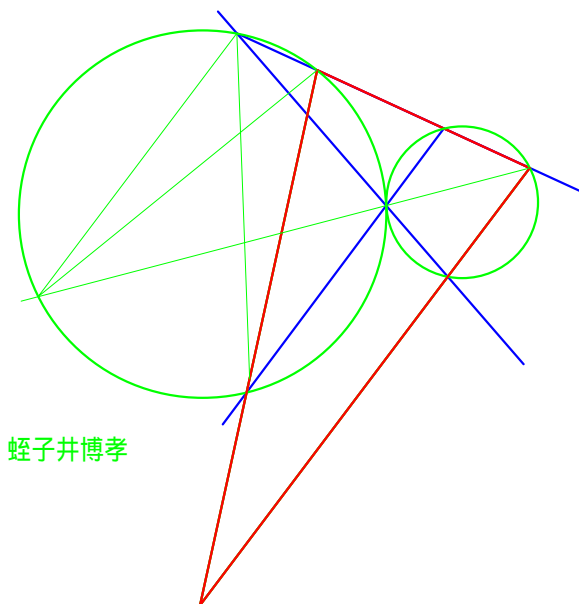
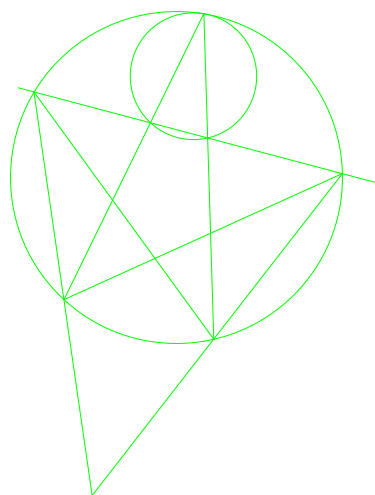

蛭子井博孝

2009-3-3

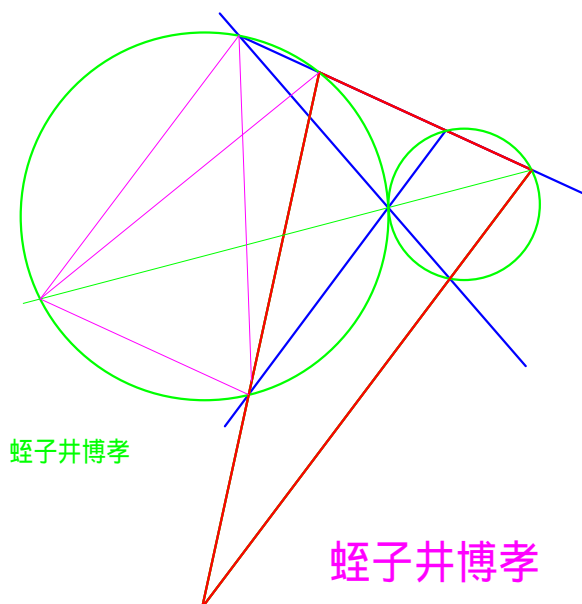
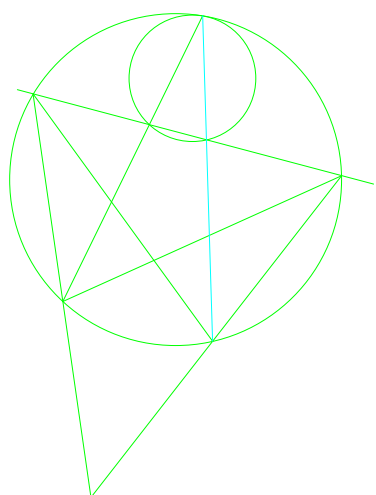

蛭子井博孝

蛭子井博孝

HI-382

この図の定理はいかに

2008-11-26

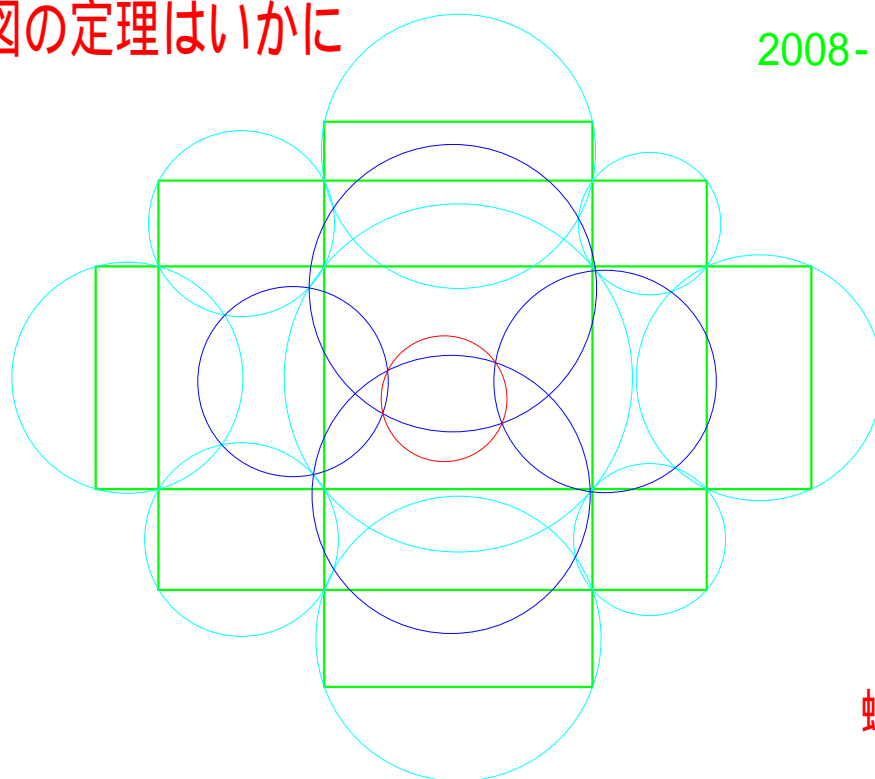

蛭子井博孝

長方形の無限重ねの定理

2009-3-3

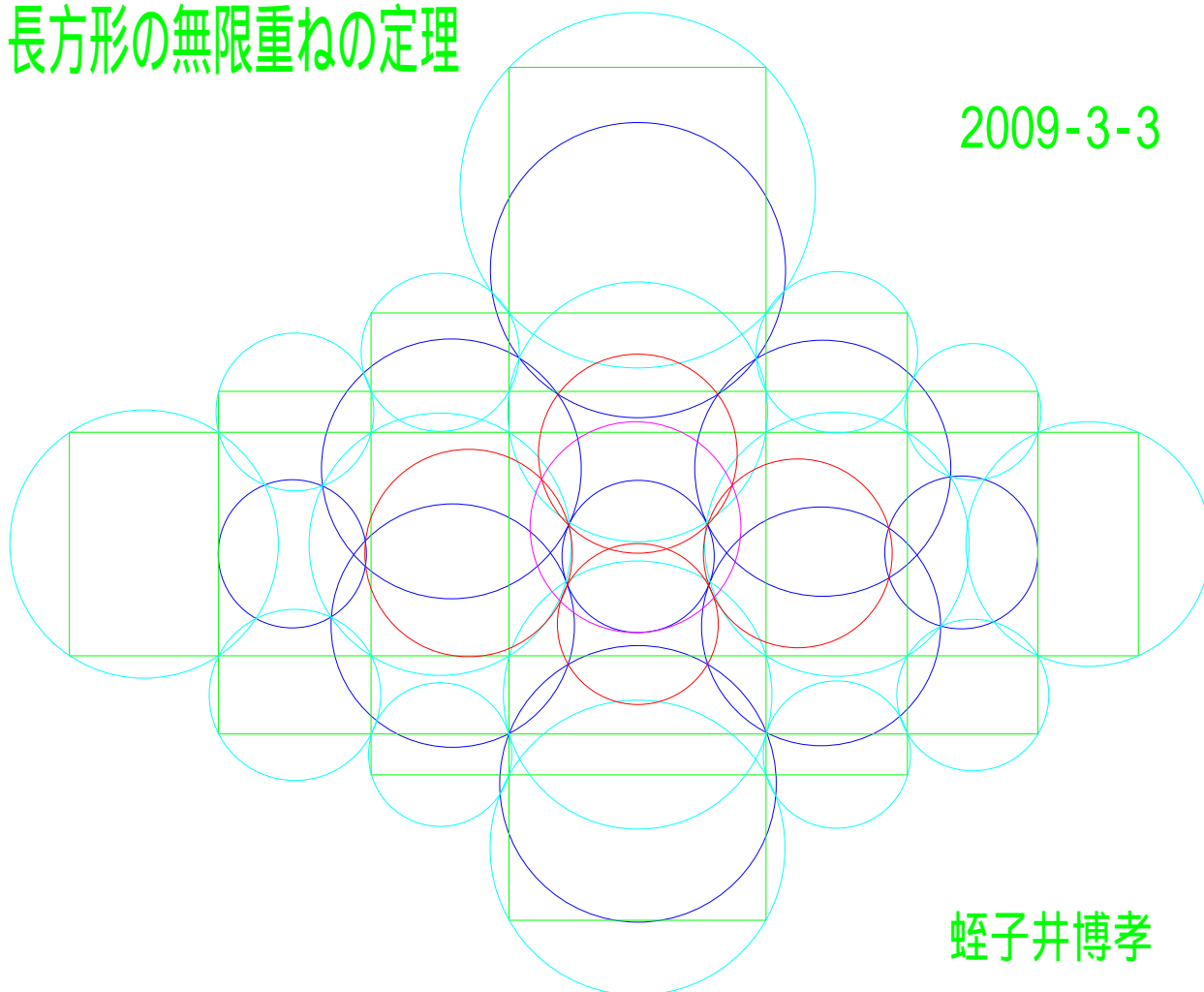

蛭子井博孝

HI-383

2垂線による共円定理

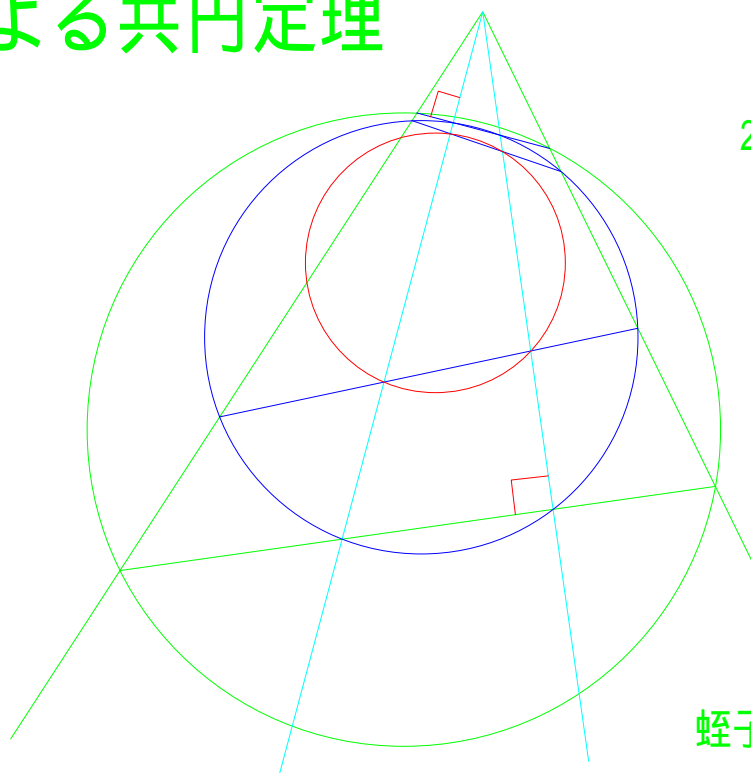

2008-11-30

蛭子井博孝

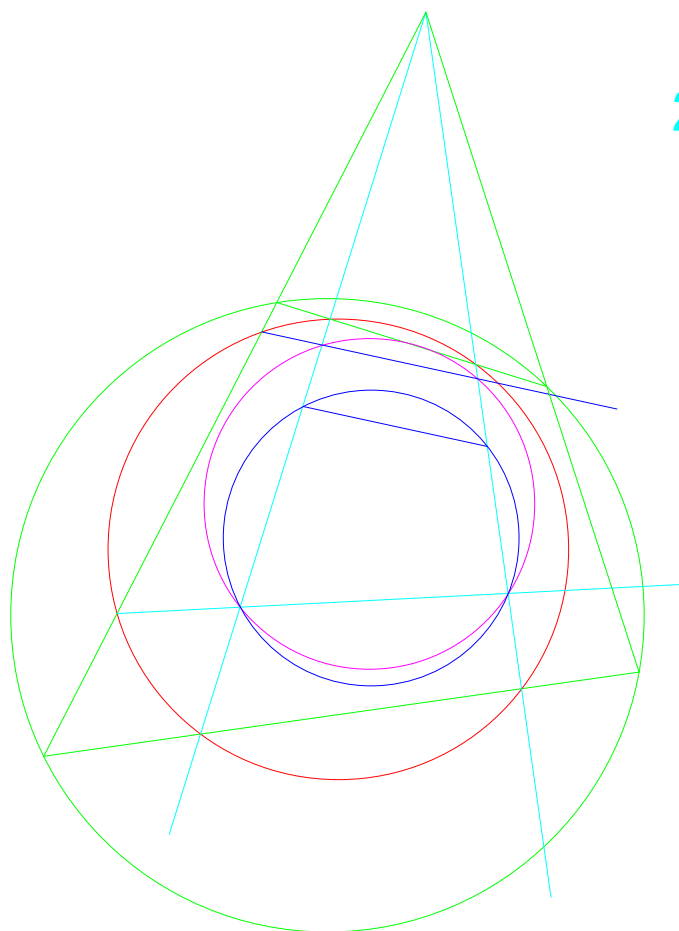

2009-3-4

HEZ

蛭子井博孝

HI-384

小さな共円定理

2008-12-4

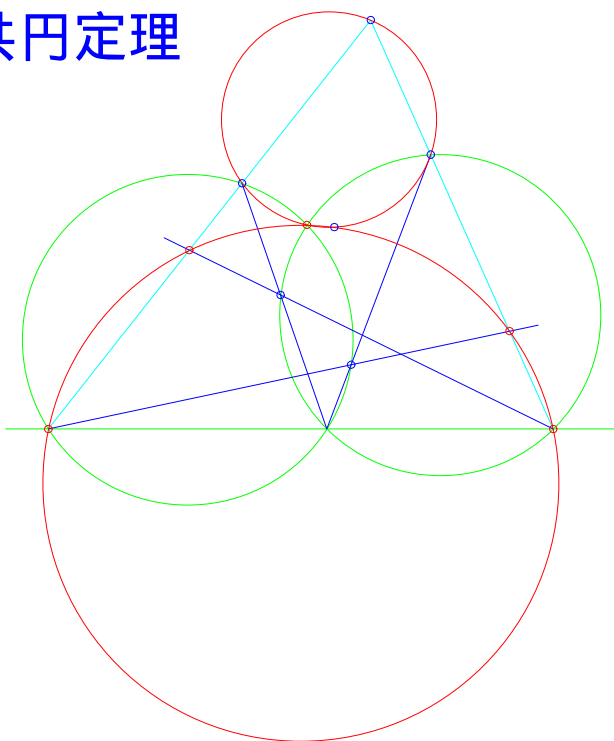

蛭子井博孝

小さな共線

2009-3-4

HEX

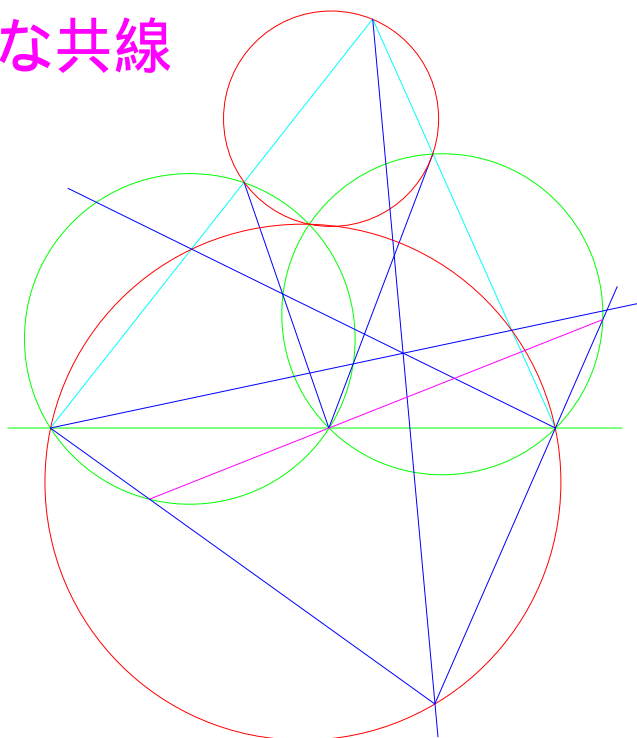

蛭子井博孝

HI-385

根心垂直2等分線の定理

2008-12-13

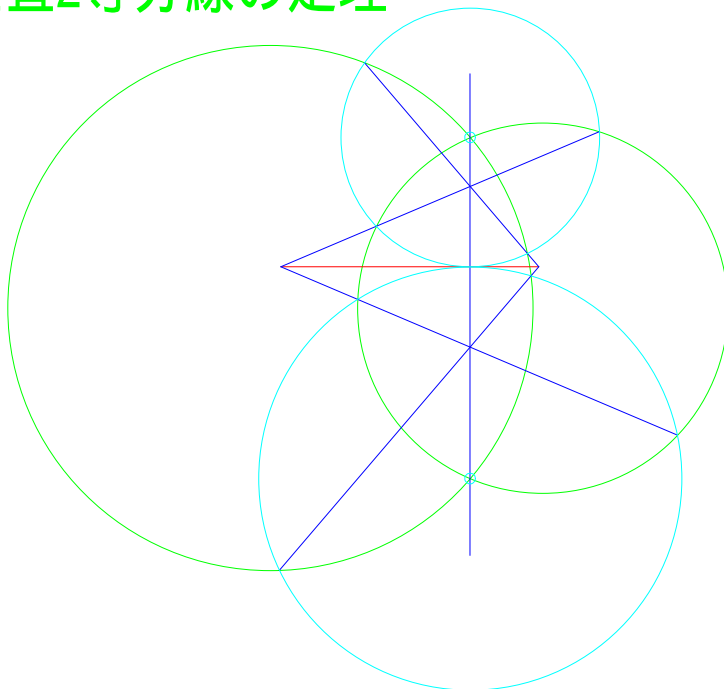

蛭子井博孝

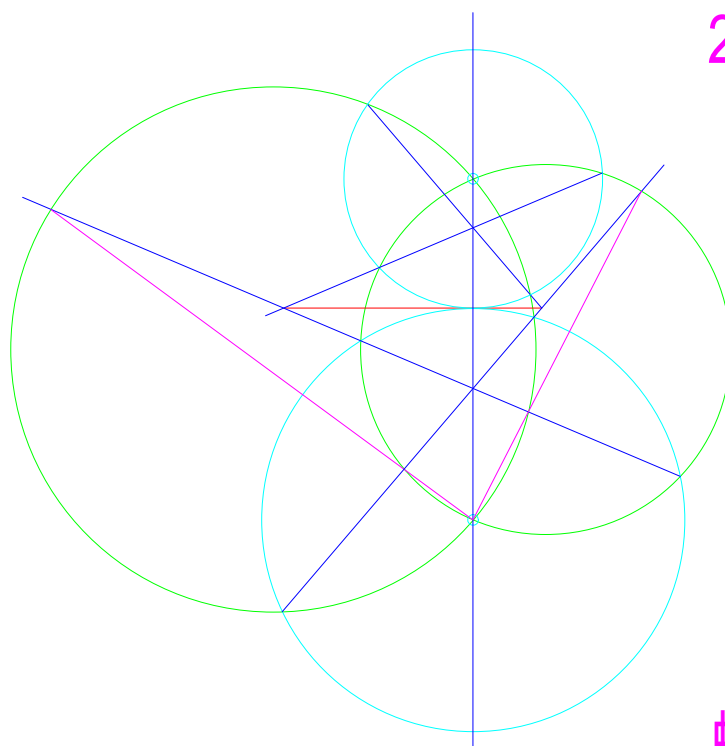

2009-3-4

HEX

蛭子井博孝

HI-386

接円平行線の定理

2008-12-15

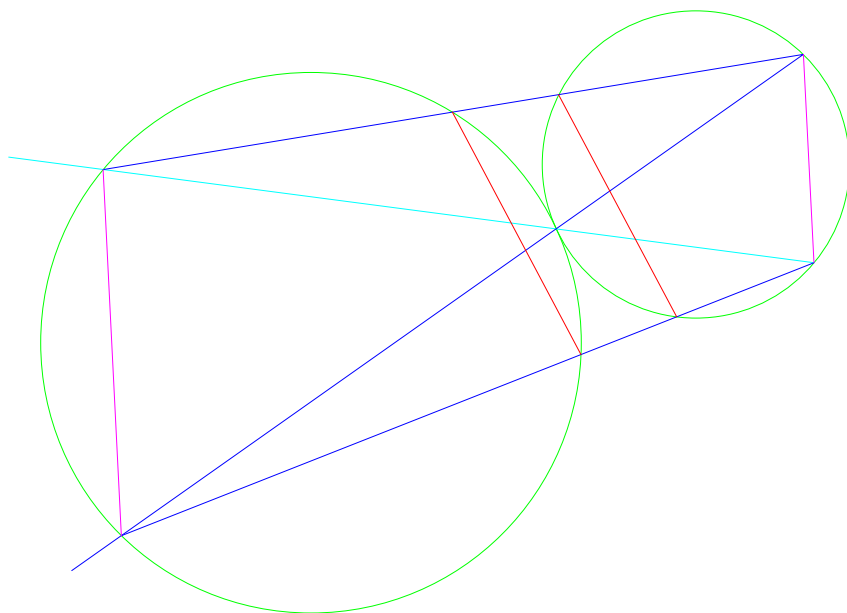

蛭子井博孝

2009-3-4

HEX

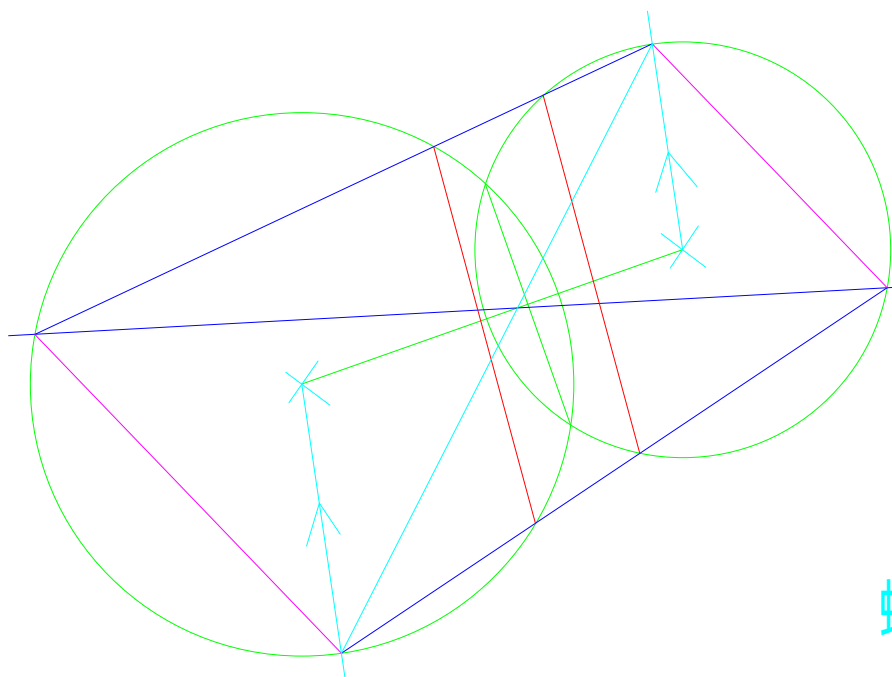

蛭子井博孝

HI-387

接円平行六角形の定理

2008-12-17

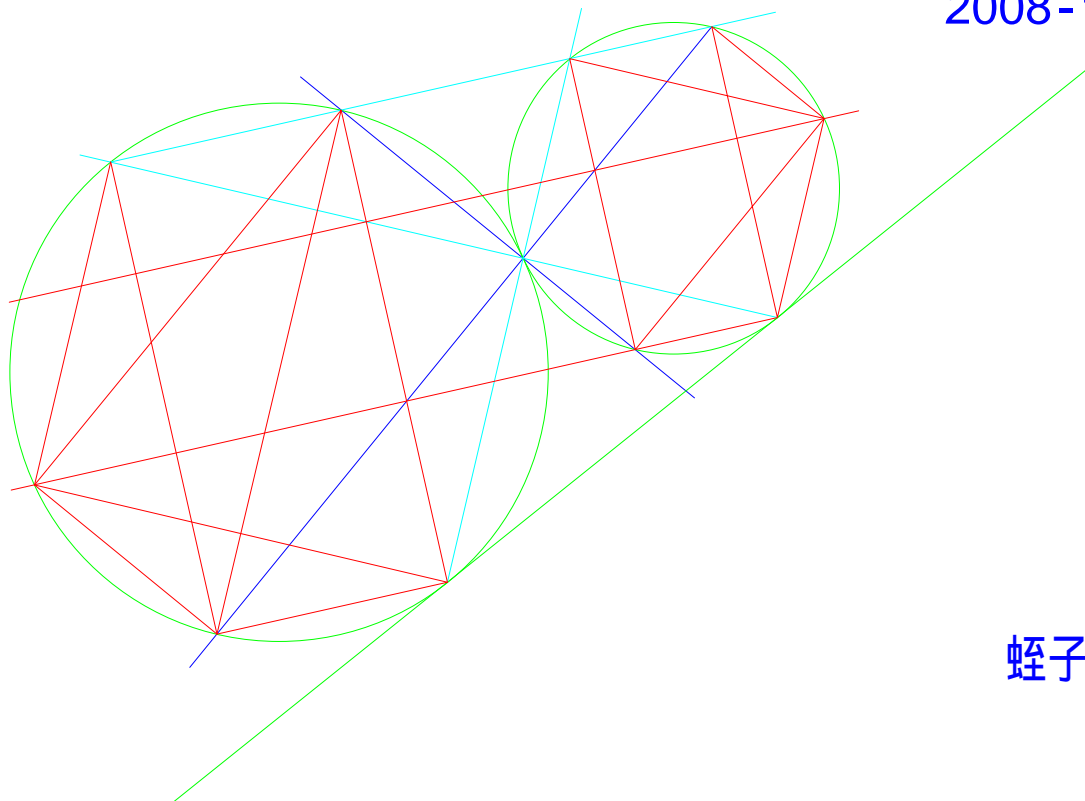

蛭子井博孝

同じことをやらなければ、共通定理は見つからない。

だけど、同じことをやれば、単調になる。

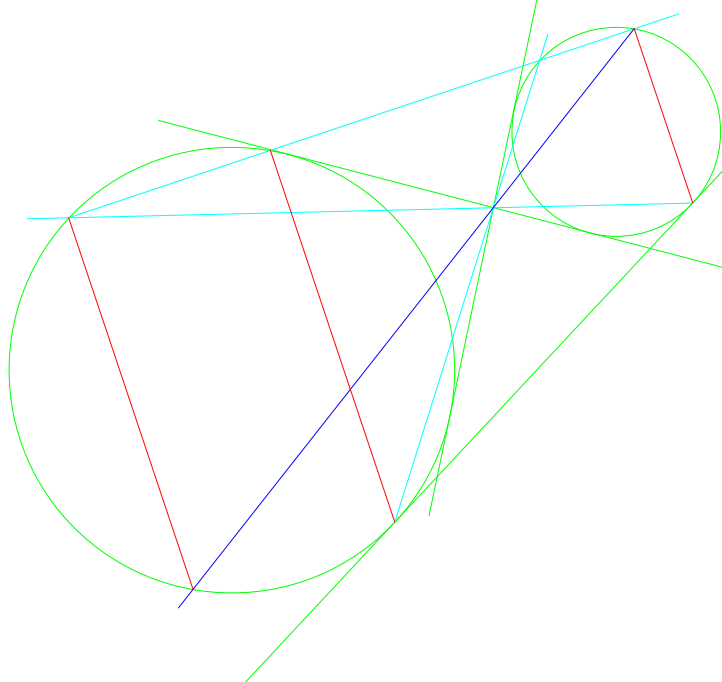

2009-3-4

HEX

蛭子井博孝

HI-388

小さな不思議

共円定理

2008-12-25

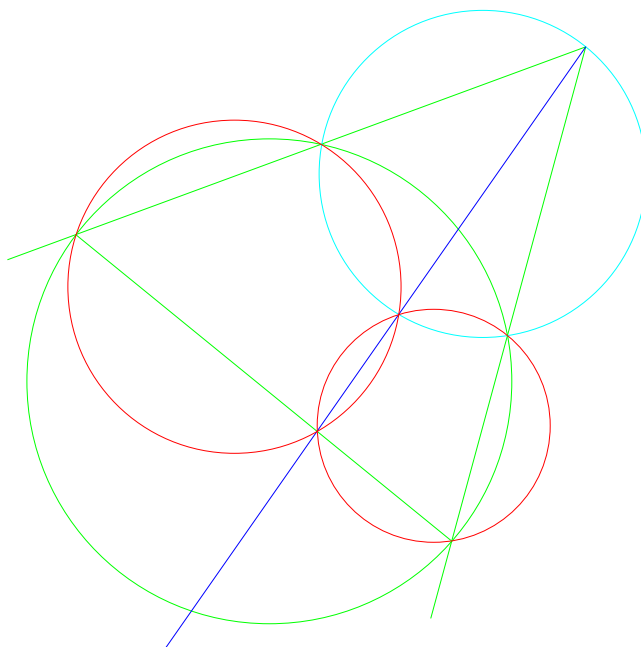

蛭子井博孝

2円偶数円の別系

2009-3-4

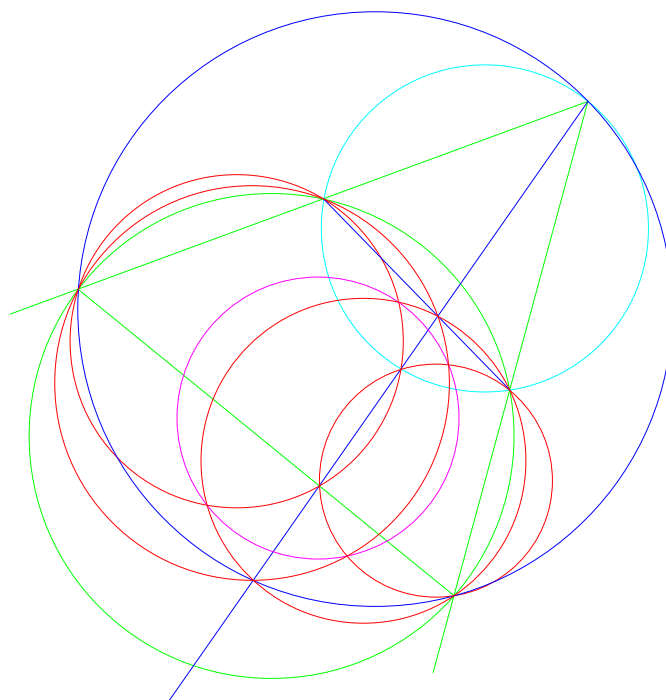

蛭子井博孝

HI-389

箱の共点定理

2008-12-25

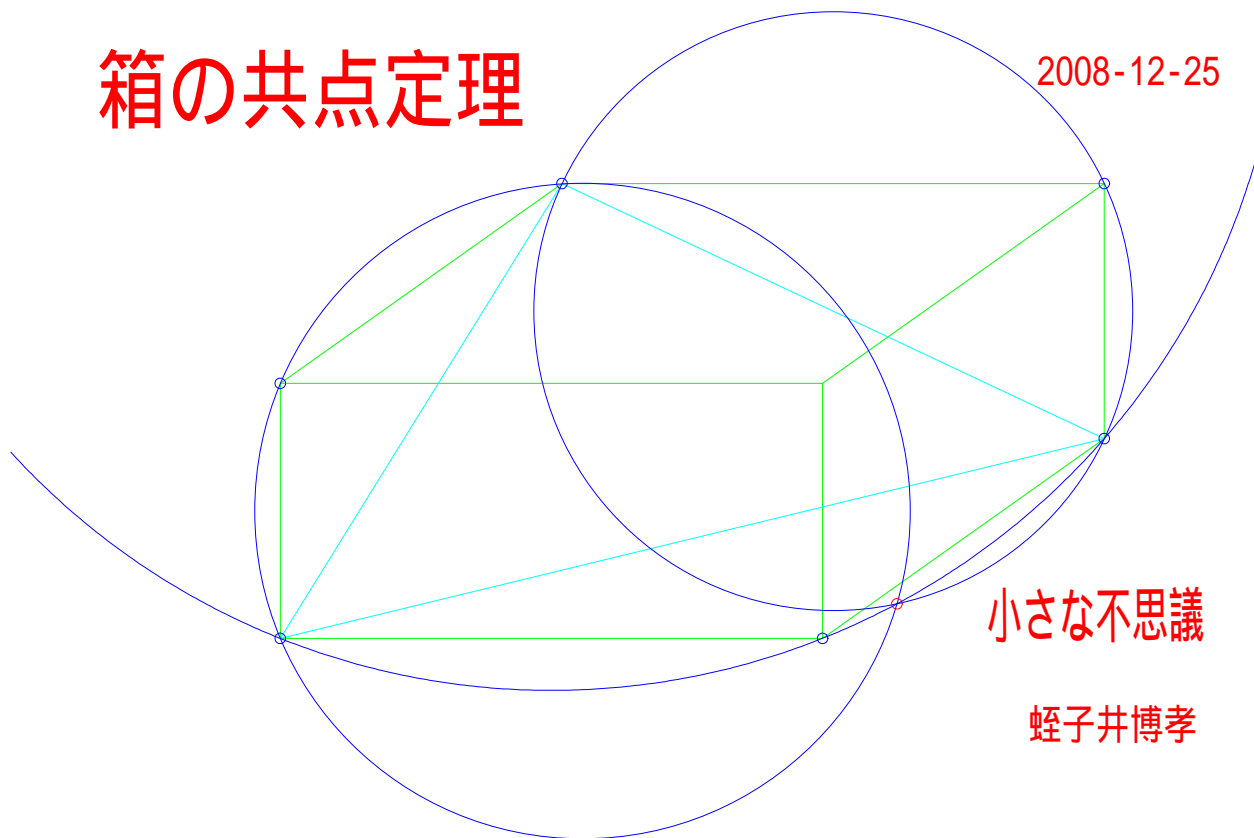

小さな不思議

蛭子井博孝

マジェンタは、直径円 5角形は何だろう

2009-3-4

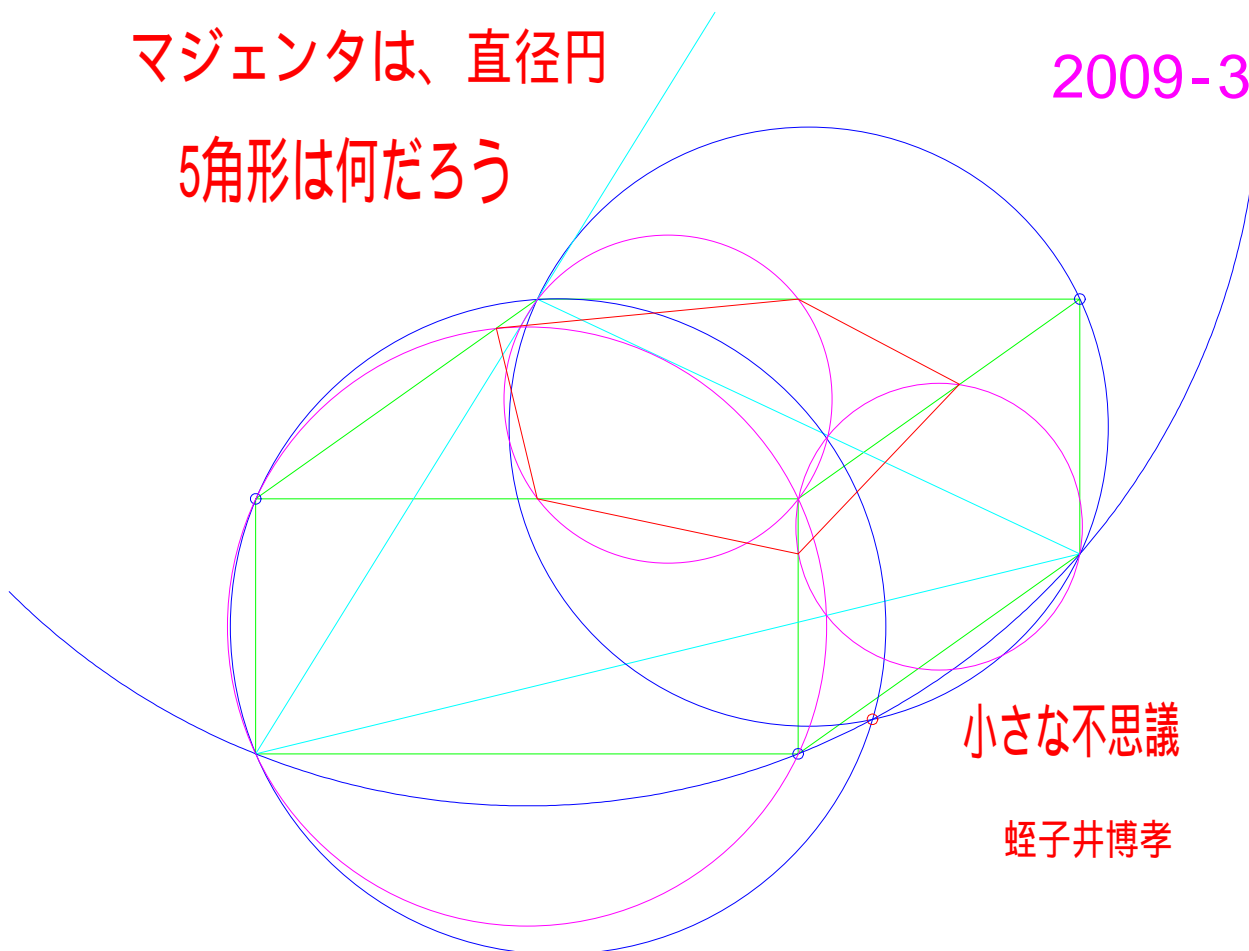

小さな不思議

蛭子井博孝

HI-390

お足さんの定理

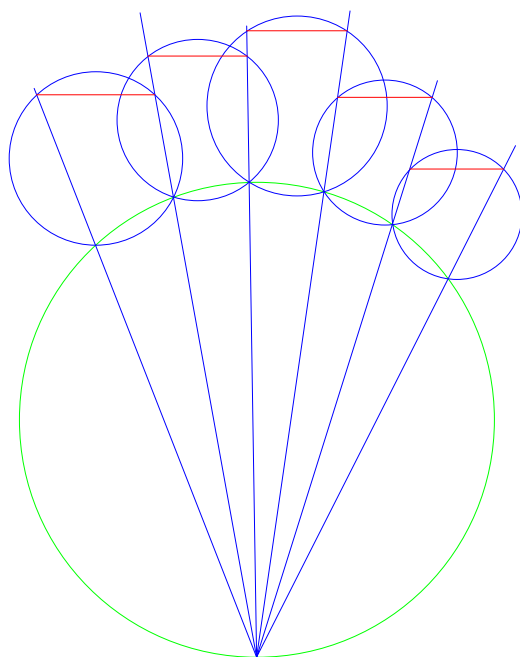

2008-12-26

蛭子井博孝

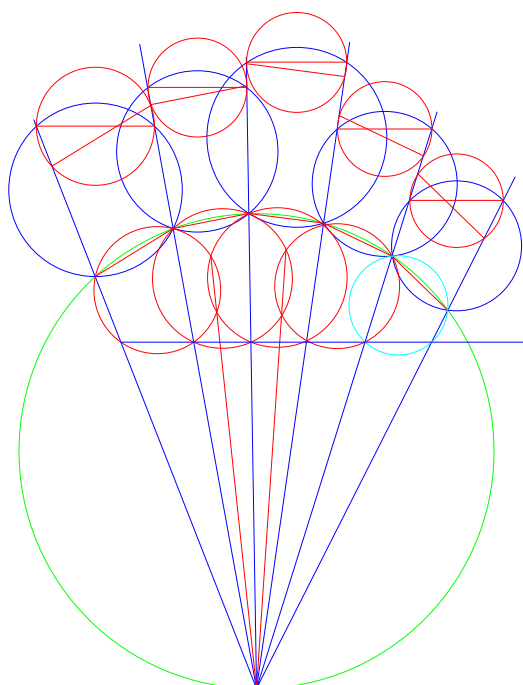

2009-3-4

蛭子井博孝

HI-391

菜の花長方形の定理

2008-12-13

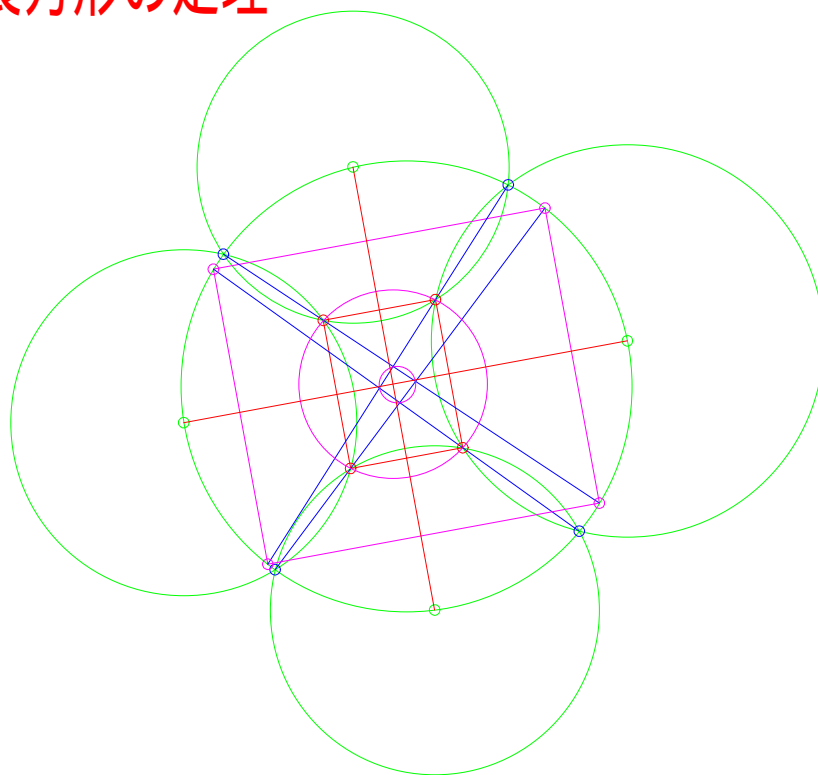

蛭子井博孝

2009-3-4

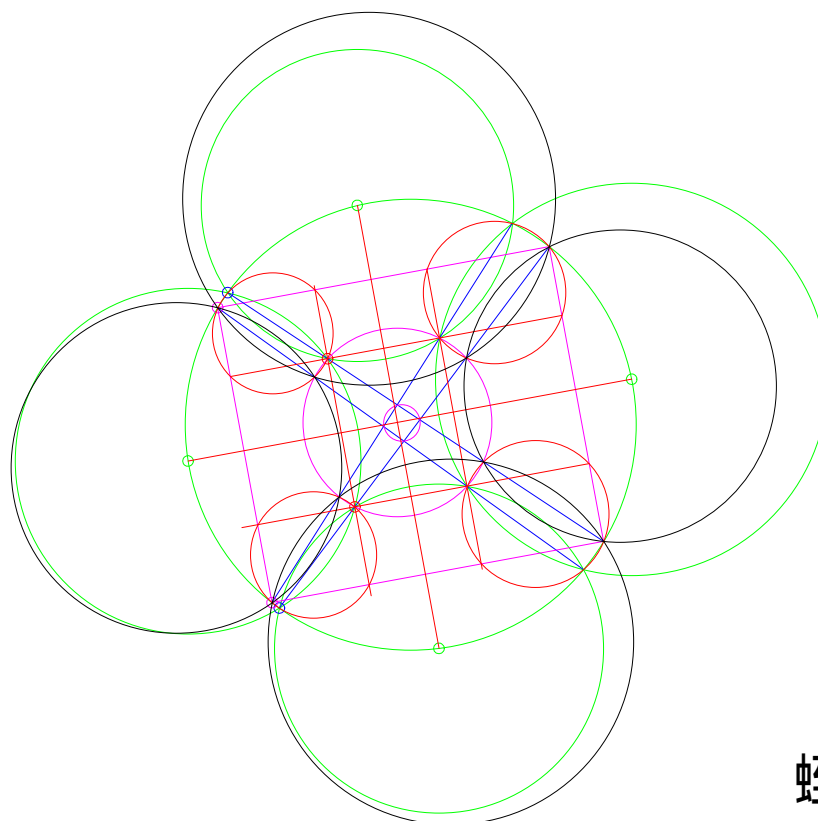

蛭子井博孝

HI-392

トラジの定理

207-11-17

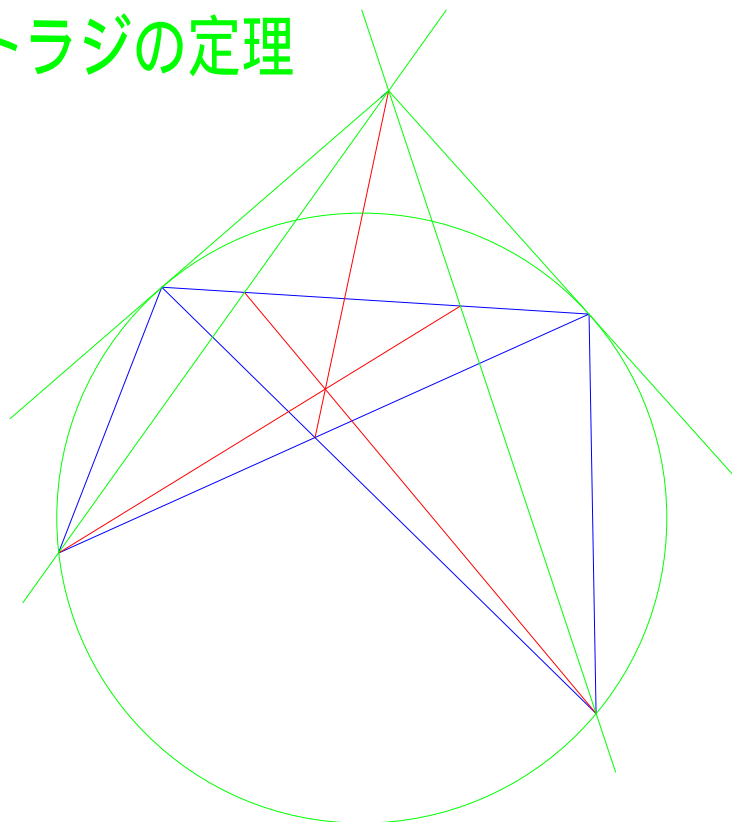

H.EBISUI

トラジの定理

2009-2-15

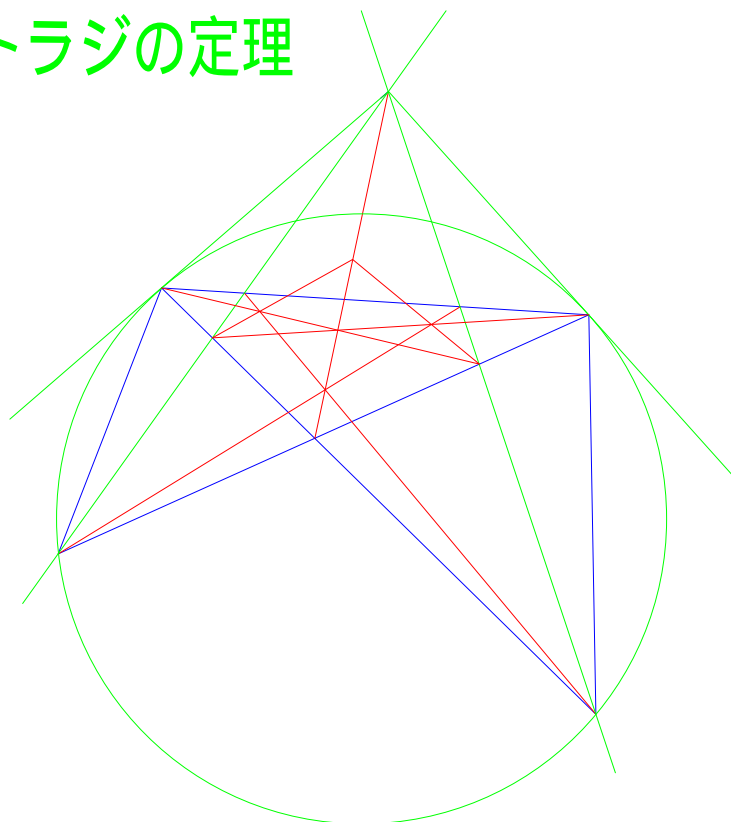

H.EBISUI

HI-393

アルパークの定理

2007-12-10

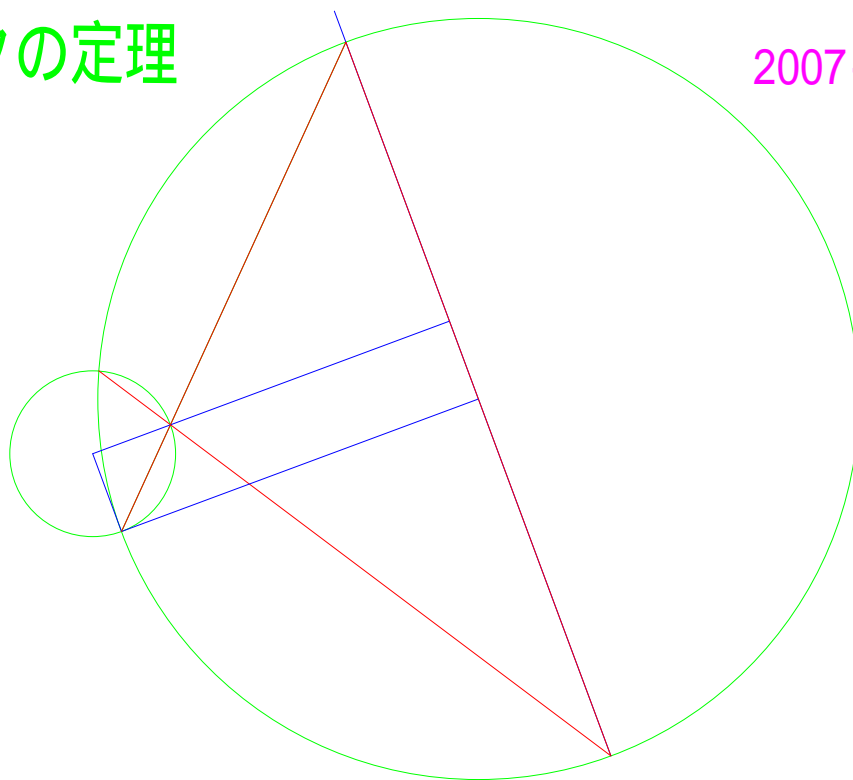

蛭子井博孝

アルパークの定理

2009-3-4

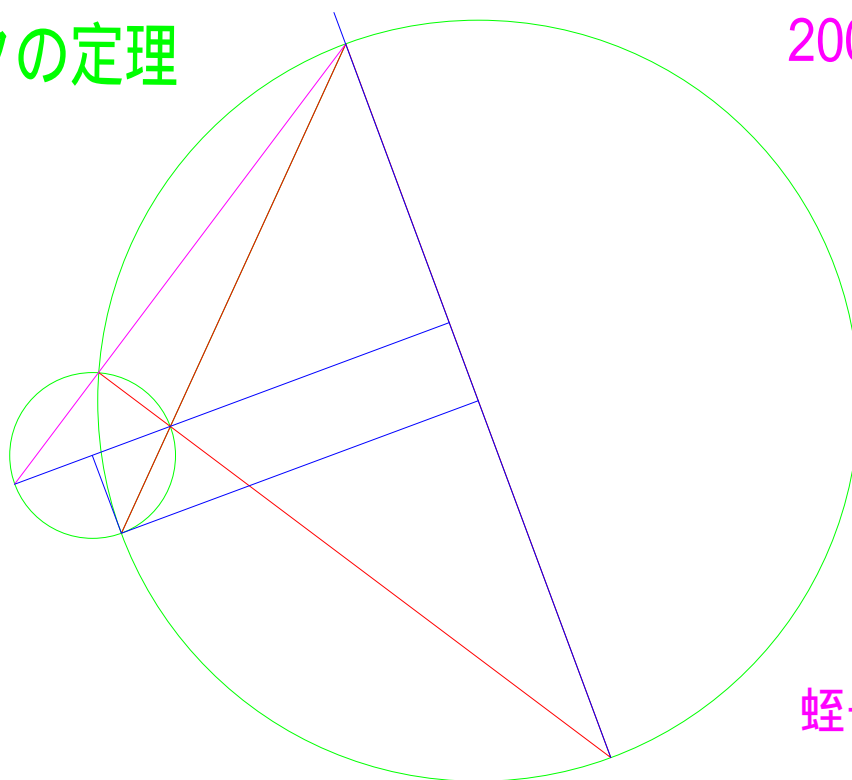

蛭子井博孝

HI-394

2007-12-27

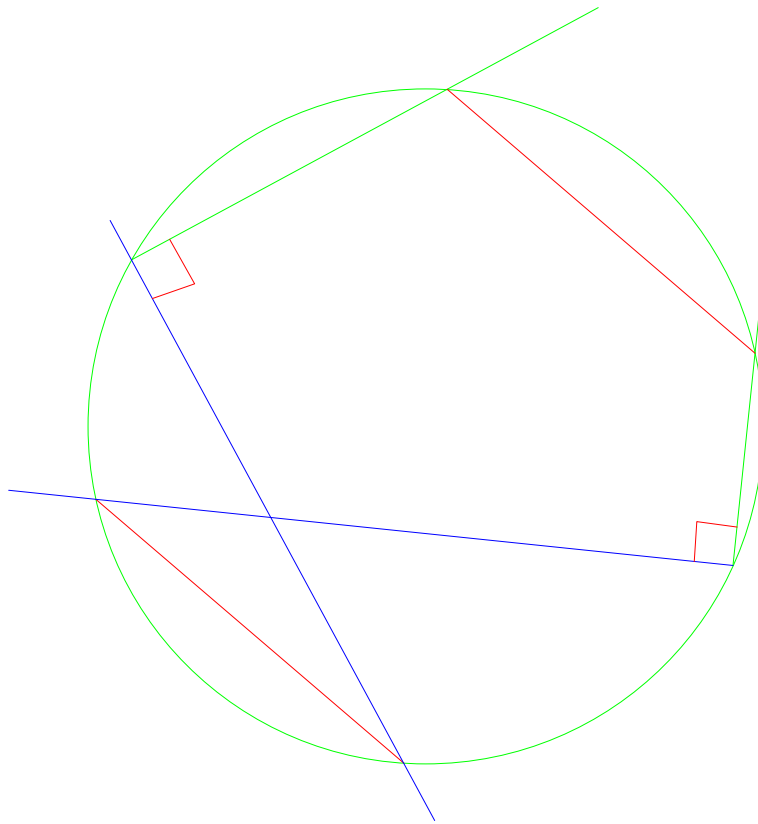

蛭子井博孝

2009-3-4

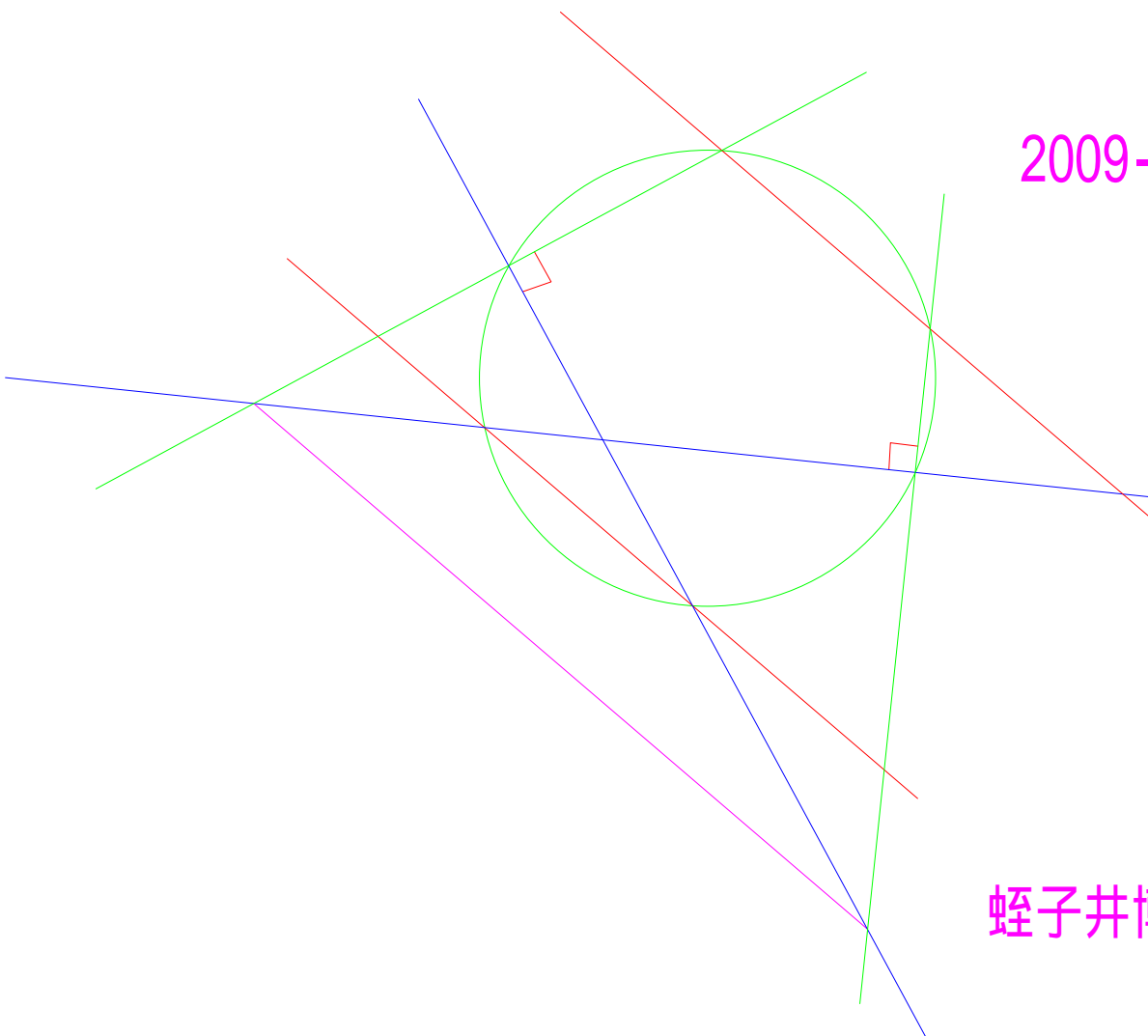

蛭子井博孝

HI-395

平行線問題 15

2007-12-27

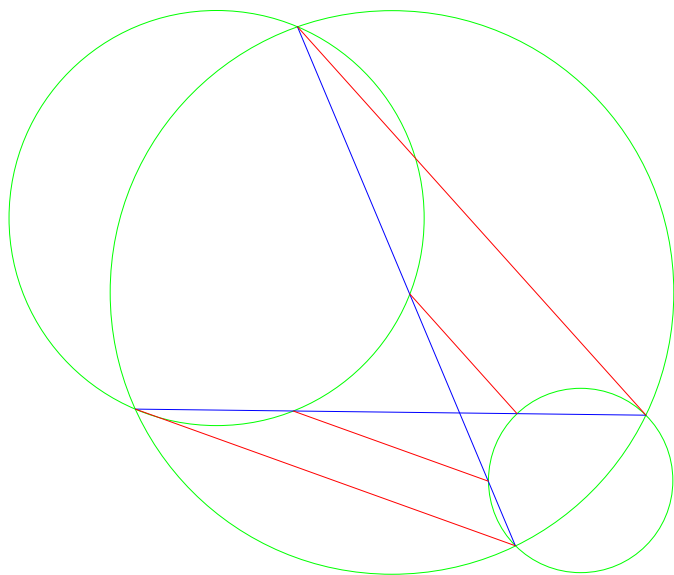

by H.E

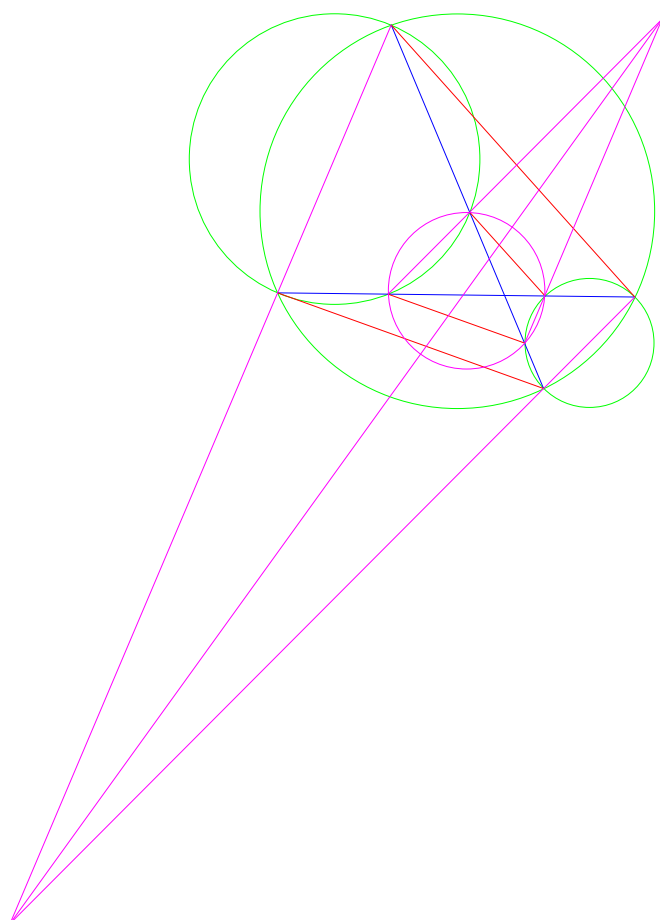

2009-3-4

HEX

蛭子井博孝

HI-396

8円の定理

2008-12-25

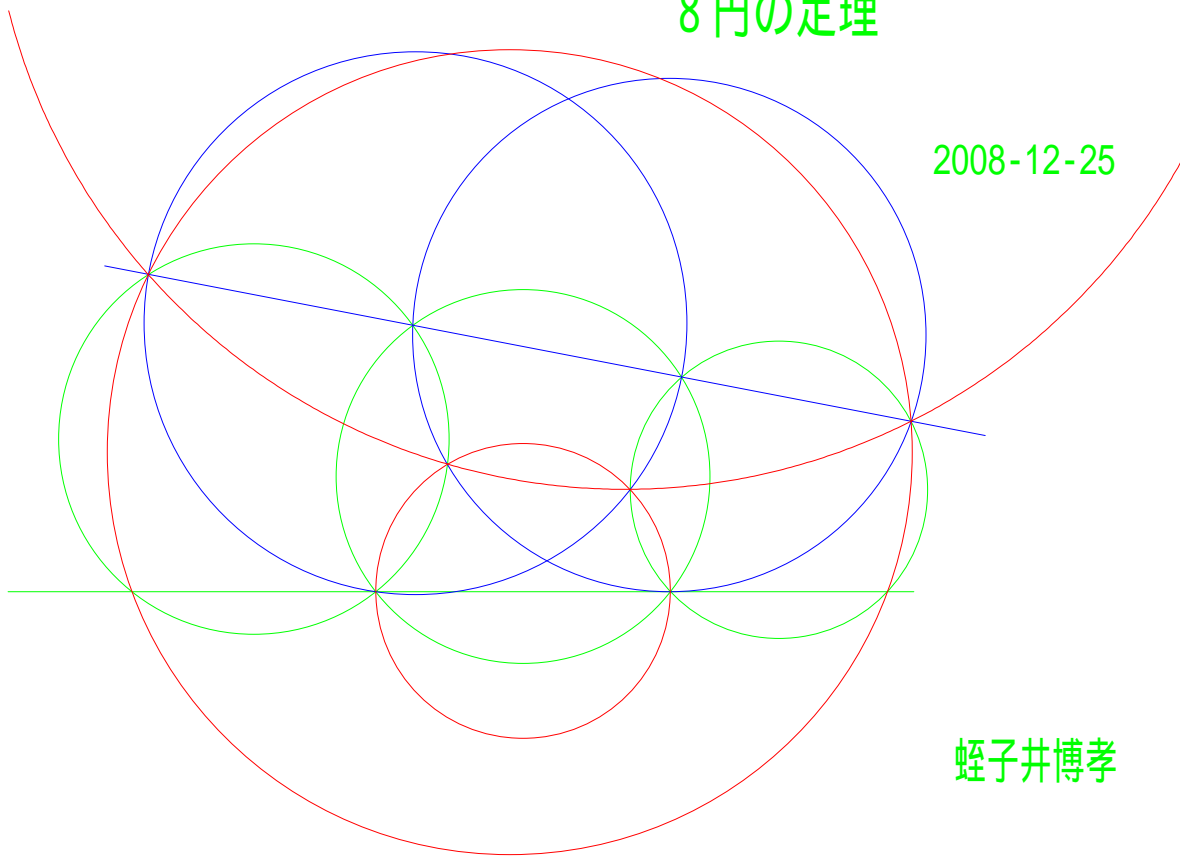

蛭子井博孝

2009-3-5

HEX

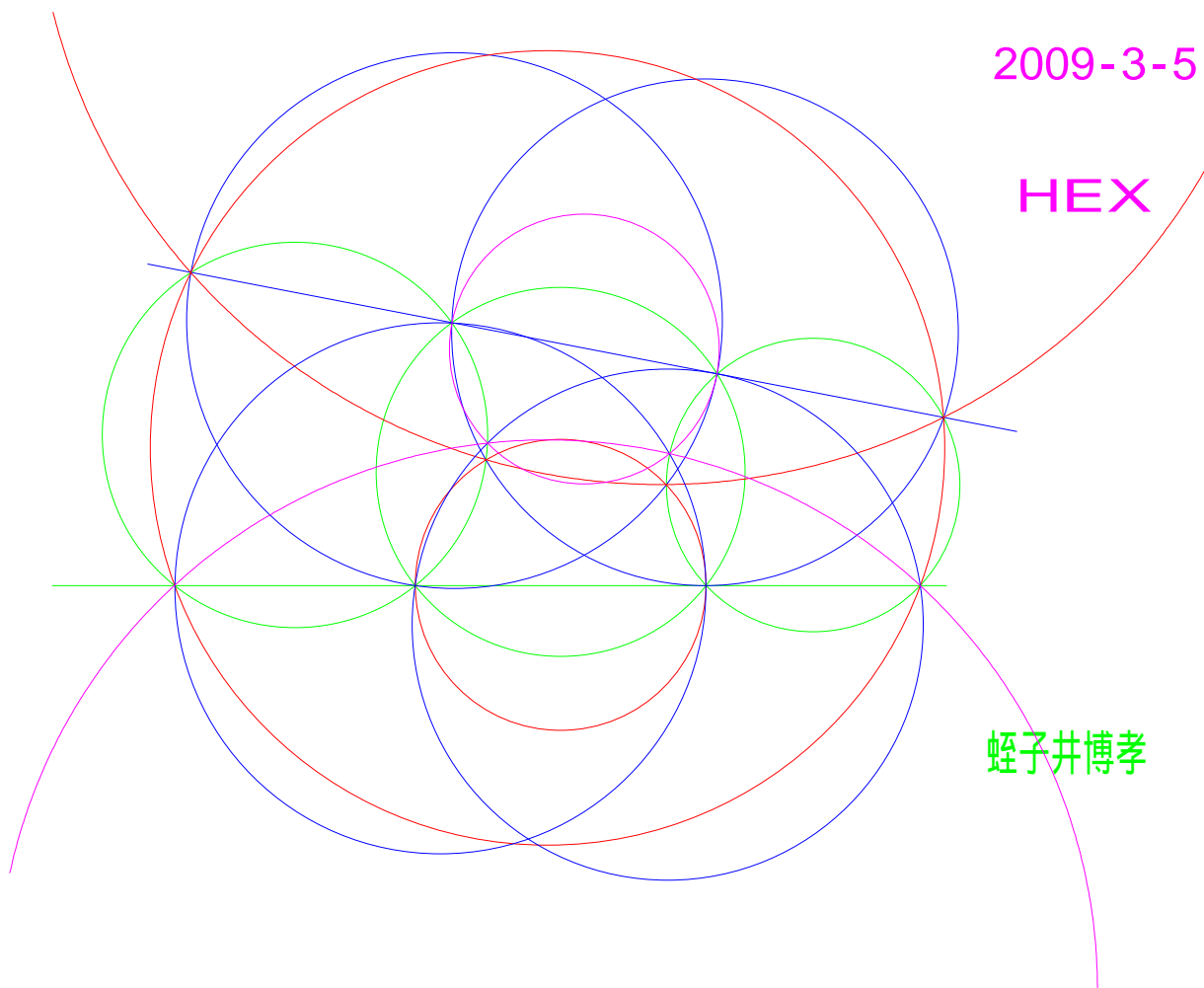

蛭子井博孝

HI-397

特殊バラ文化の定理

2007-11-3

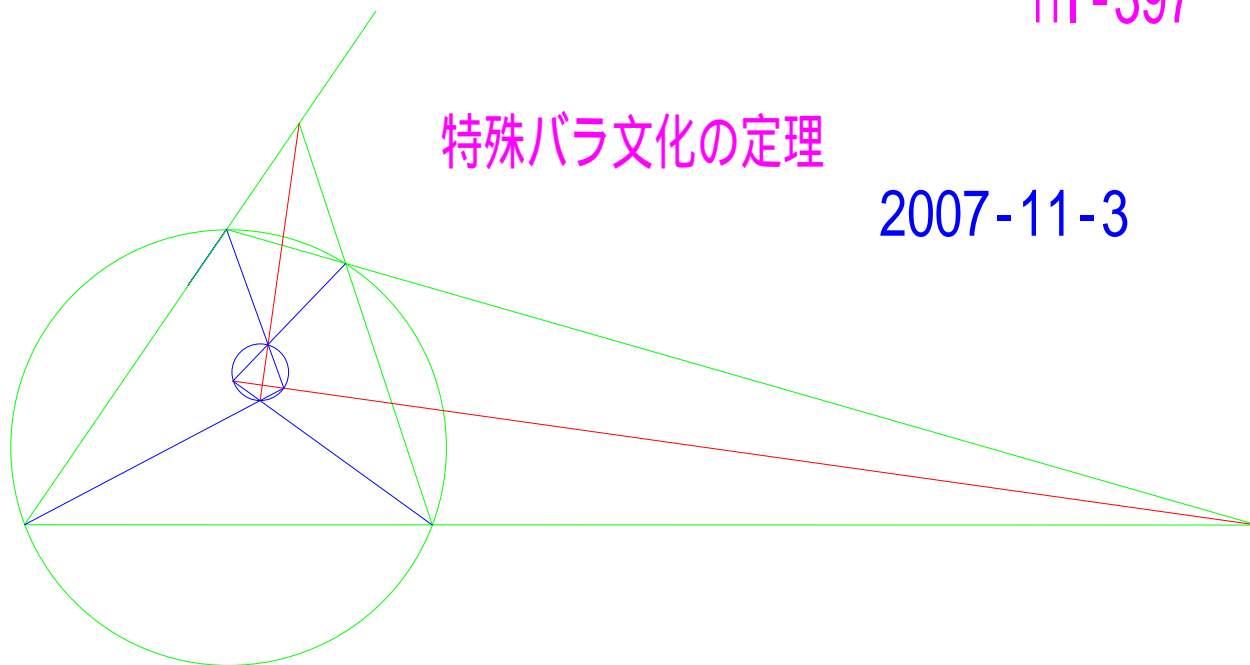

蛭子井博孝

2009-3-5

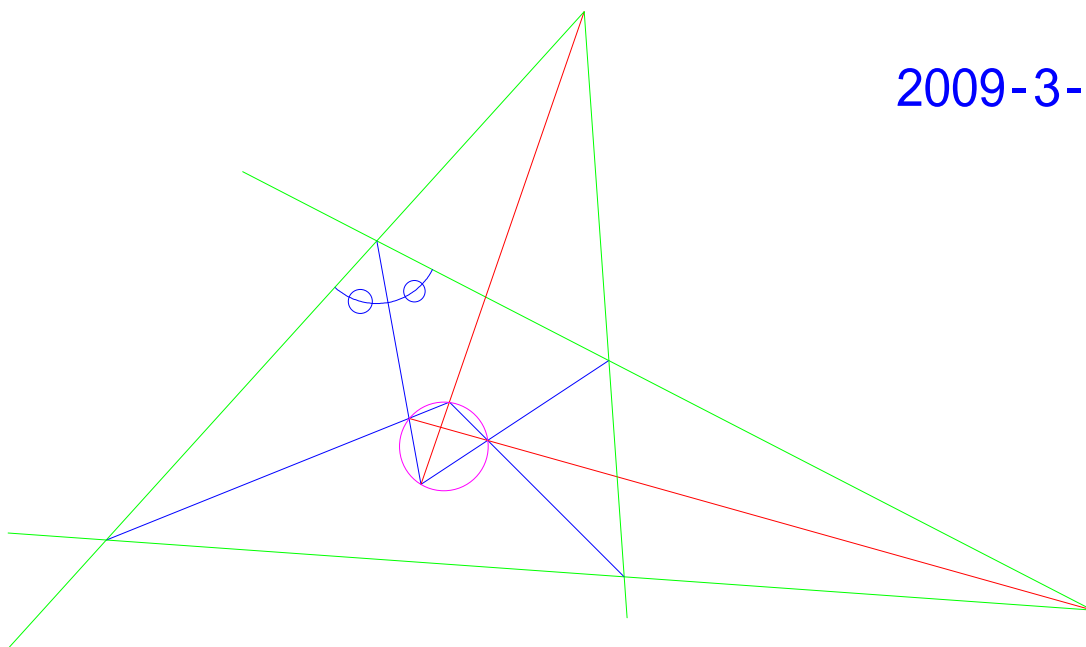

蛭子井博孝

HI-398

2009-1-5

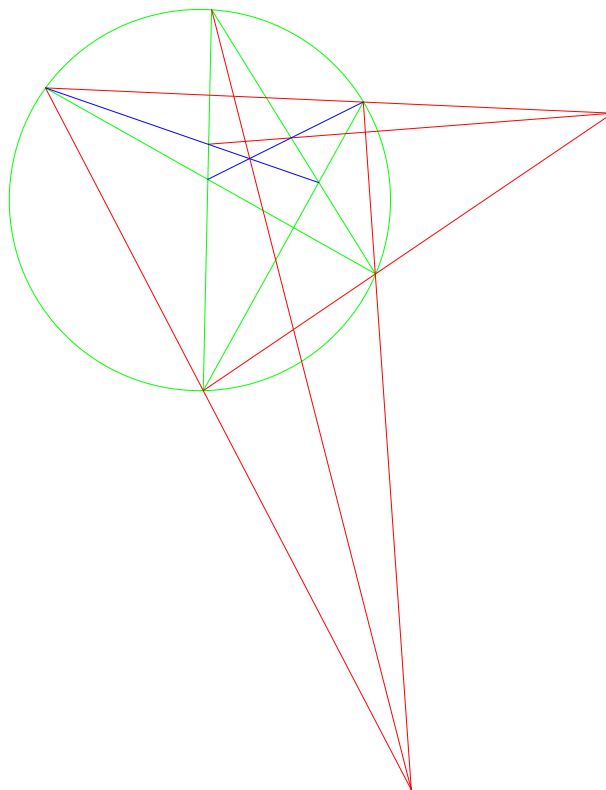

蛭子井博孝

一般コーヒーの定理

2009-1-5

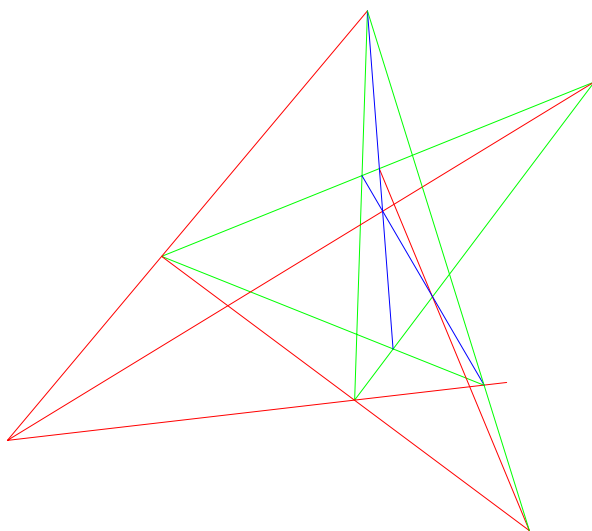

蛭子井博孝

ひよこの定理

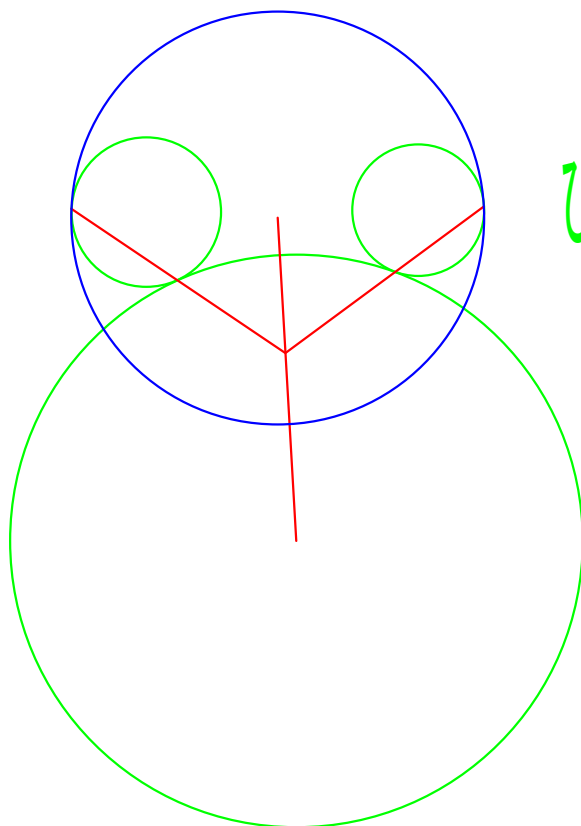

by H.E
2007-12-18

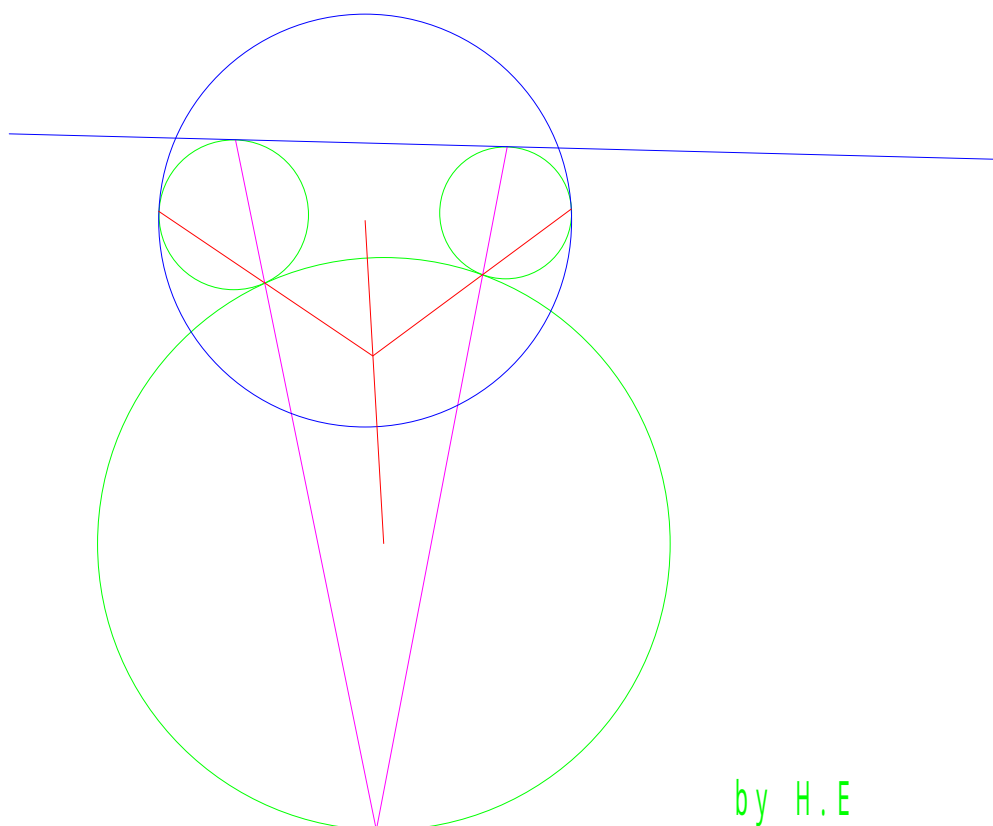

by H.E
2007-12-18

剣道の第2定理

HI-400

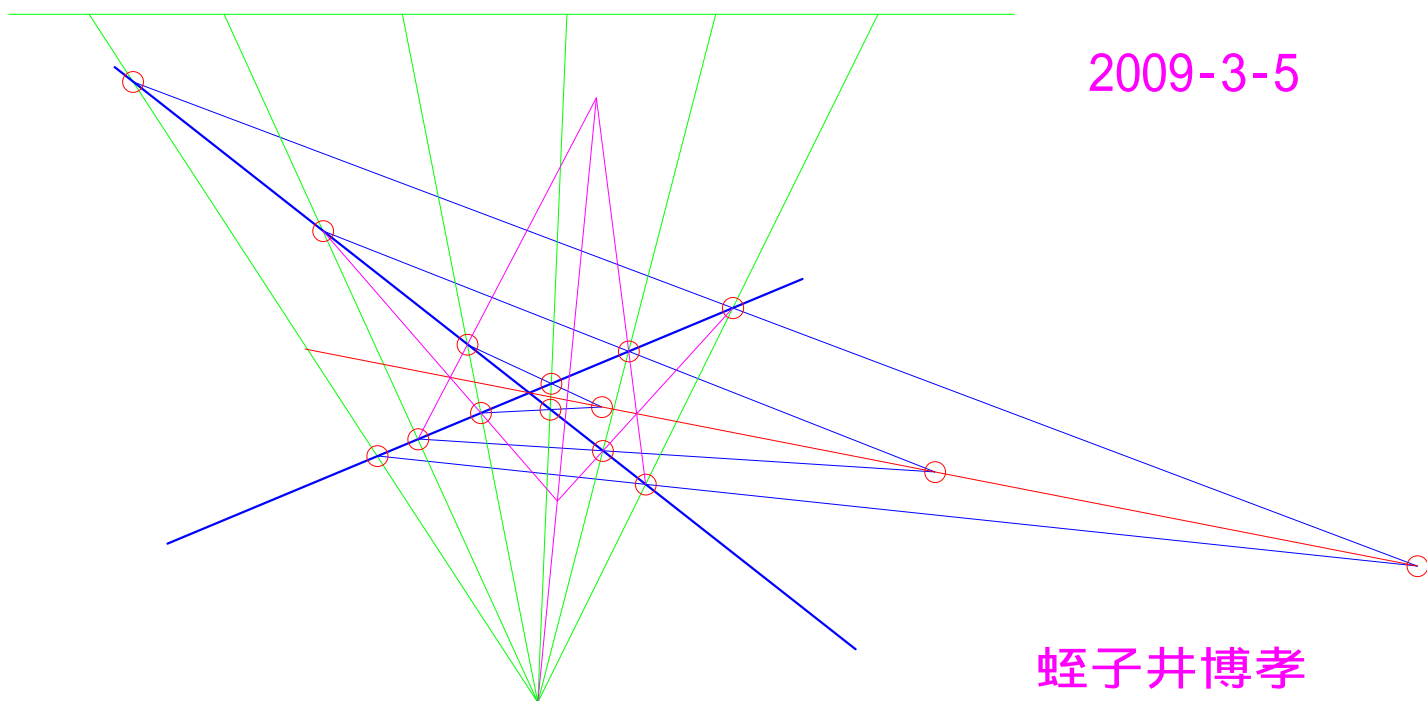
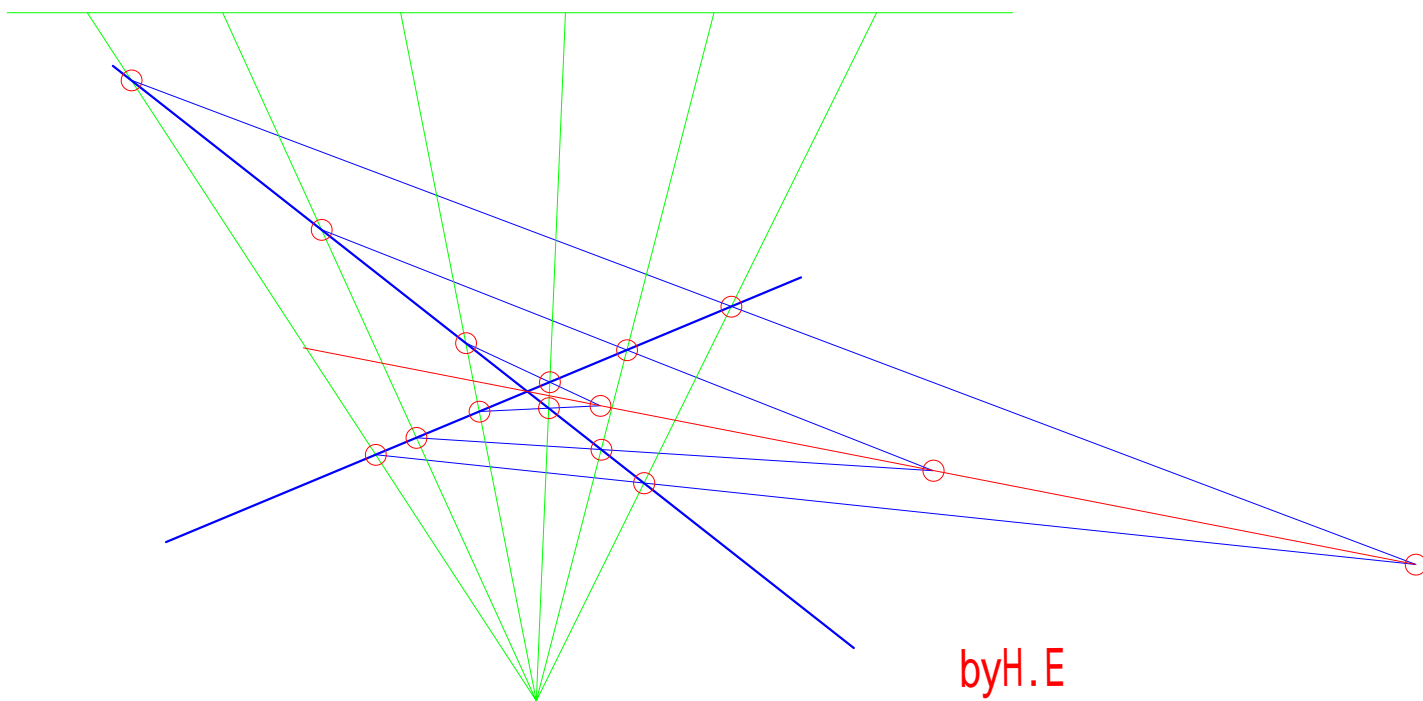

あとがき

夢を持って、幾何の研究をする。

愛が、あって、定理が生まれる。

そして、涙する。

小さな幸せに感謝する。

すると、また定理が生まれる。

ありがたい。

ここにあげた、定理は、

緑線、水色、青、赤、マゼンタの順に、構成されている。

その順に目で追えば、結論の赤線の平行線や、共円などが、

見えてくる。その不思議に出会うと、その定理を一般化や、拡張がしたくなる。

そのようにして、下段の定理の結論線の追加や、改新が行われる。

一ページの小さな世界に何かが見いだされる。

感謝。そして、次のページに移る。そこにも、不思議がある。

こうして、上段 100+下段 100 のこの一冊の本ができる。

ありがとう、皆さん。この本を味わっていただき。

では、また、会う日まで。

あれも、点線円幾何学

発行日 2009年3月8日

編著 蛭子井博孝

発行 卵形線研究センター

<http://aitoyume.de-blog.jp/>

dovaloid@movie.ocn.ne.jp

ありがとう。

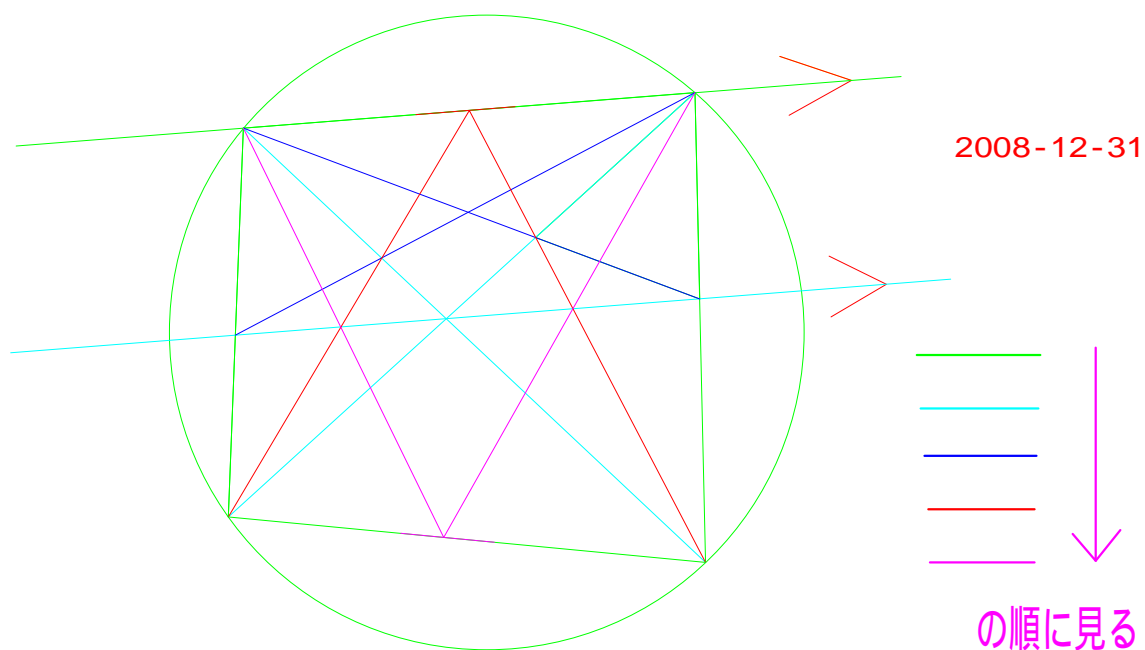

年越しの星の定理

(X58)